



## Модульные щитки "RAM base"

Распределительные модульные щитки "RAM base" .....	14.2
Встраиваемые распределительные модульные щитки IP41 .....	14.4
Настенные распределительные модульные щитки IP41 с дверцей .....	14.7
Настенные распределительные модульные щитки IP65 с дверцей .....	14.9
Аксессуары для модульных щитков .....	14.12
Таблица подбора аксессуаров .....	14.15



## Распределительные модульные щитки "RAM base"

Система пластиковых распределительных щитков "RAM base" предназначена для размещения модульных устройств. Распределительные щитки производства ДКС имеют современный дизайн, изготавливаются в соответствии с самыми высокими европейскими стандартами качества и могут устанавливаться в жилых, административных, подсобных или производственных помещениях. Широкий типоразмерный ряд и совместимость щитков с другими сериями продукции ДКС, такими как гофротрубы и аксессуары серии "Octorpus", жесткие трубы и аксессуары серии "Express", кабельные каналы "In-liner" и система электропроводки "Quadro", помогают решить любую поставленную задачу электротехнического монтажа.

### Сфера применения

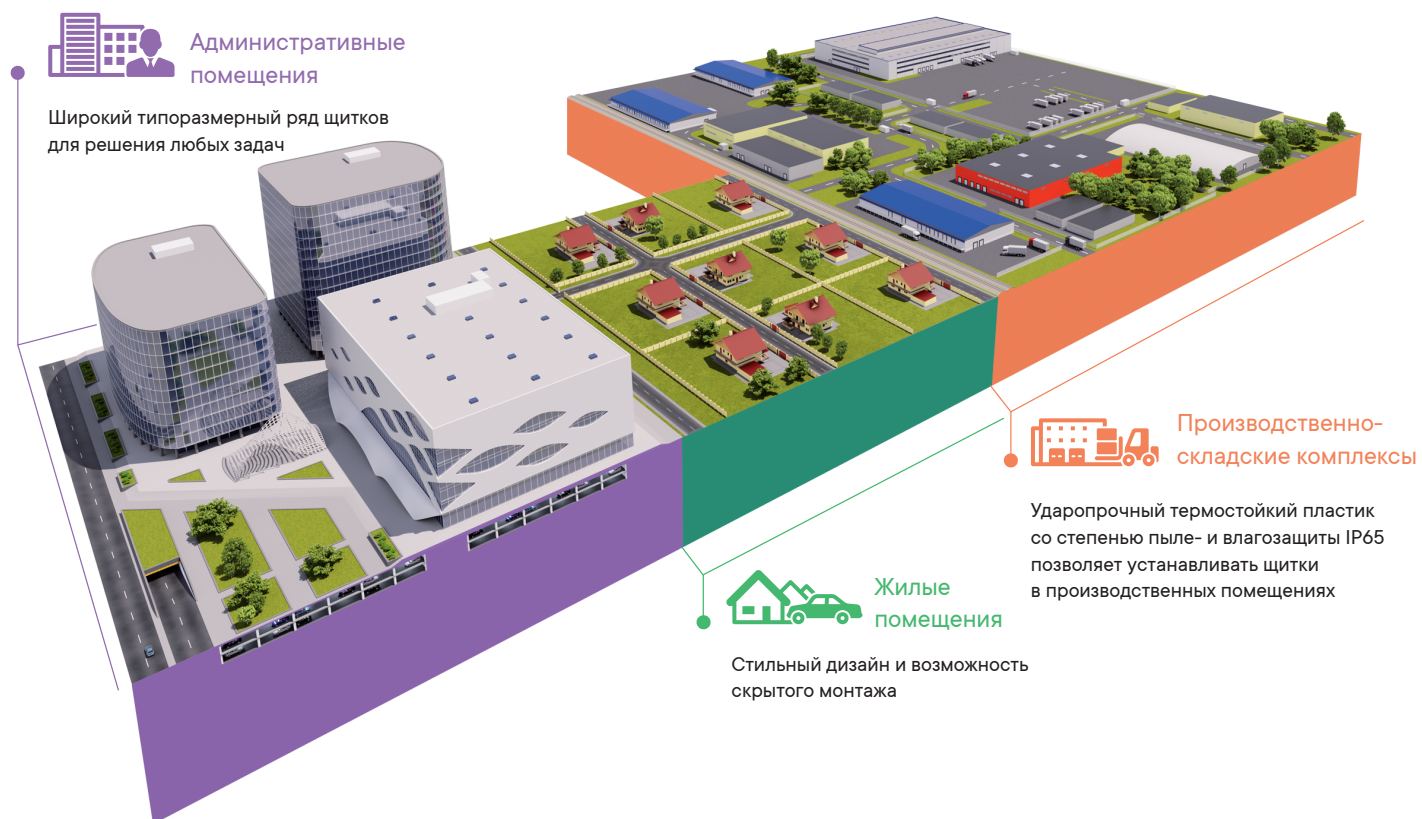

## Особенности



Специальная конструкция петель дает возможность открывать дверцу более чем на 180°, защищая ее от повреждений при случайном ударе. Для снятия дверцы достаточно полностью открыть ее и нажать на ручку. Операция не повлияет на функциональность шарнирного соединения



С помощью дополнительных аксессуаров обеспечивается быстрое соединение щитков с жесткими трубами ДКС различных диаметров. Использование ответвительных коробок или корпусов ДКС серии "RAM box" расширяет возможности электромонтажа



Точки крепления позволяют выполнить регулировку расстояния между DIN-рейками, что расширяет возможности монтажа оборудования и делает щитки совместимыми с любыми устройствами контроля и управления. Регулировку можно проводить внутри щитка или вынув суппорты из пазов

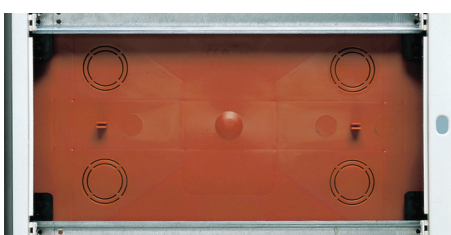

Преперфорированные отверстия и насечки на задней и боковых частях встраиваемых щитков обеспечивают точное соединение с пластиковыми трубами ДКС системы "Octorus" различных диаметров



Насечки на внутренней стороне настенных щитков обеспечивают соединение с пластиковыми коробами ДКС системы "In-liner" с помощью специального переходника. Возможно использование короба глубиной 60 и 80 мм, шириной от 60 до 200 мм, при этом обеспечивается точность и эстетичность соединения

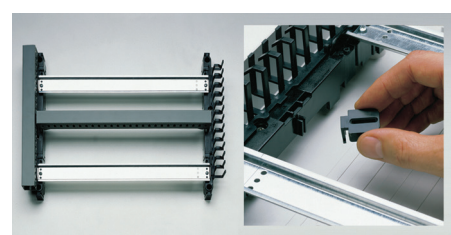

Для удобства прокладки кабеля при монтаже используется специальный перфорированный канал, защелкивающийся на суппортах. Для стандартных перфорированных каналов используются дополнительные крепления

## Характеристики

Материал	термостойкий пластик
Технические условия	ГОСТ Р 51321.1-2000
Класс изоляционной защиты	II
Степень защиты встраиваемых щитков	IP41
Степень защиты настенных щитков	IP41, IP65
Цвет встраиваемых щитков IP41	белый RAL 9016, черный RAL 9004
Цвет настенный щитков IP41	белый RAL 9005
Цвет настенных щитков IP65	серый RAL 7035
Ударопрочность IP41	IK08 (6 Дж)
Ударопрочность IP65	IK09 (10 Дж)
Максимальное номинальное напряжение, В	400
Максимальный номинальный ток, А	125
Максимальный ток короткого замыкания, КА	10
Соппротивление высоким температурам	до 650 °С по результатам испытаний раскаленной проволокой согласно МЭК695-2-1
Температура монтажа, °С	от -25 до +60
Дверца	затемненная, прозрачная, открывается более чем на 180°

## Встраиваемые распределительные модульные щитки IP41

Предназначены для скрытого монтажа в жилых и административных помещениях. Совместимы с модульными устройствами любых производителей.

### 4 модуля

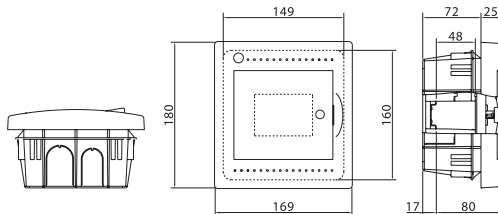

#### Комплект поставки

- оцинкованная DIN-рейка;
- суппорт для DIN-рейки;
- заглушки для пустых модулей;
- заглушки для сборочных винтов;
- сборочные винты;
- самоклеящаяся этикетка для маркировки цепей.

Количество модулей	Съемные пластроны	Межосевое расстояние между рядами, мм	Рассеиваемая мощность, Вт	Цвет	Код
4	нет	-	20	белый	81504

### 8 модулей

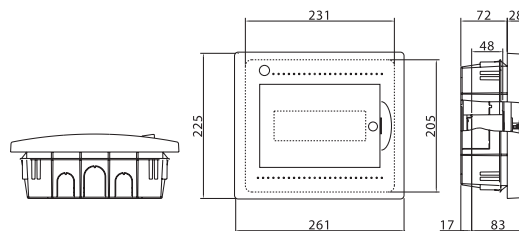

#### Комплект поставки

- оцинкованная DIN-рейка;
- суппорт для DIN-рейки;
- заглушки для пустых модулей;
- заглушки для сборочных винтов;
- сборочные винты;
- самоклеящаяся этикетка для маркировки цепей.

Количество модулей	Съемные пластроны	Межосевое расстояние между рядами, мм	Рассеиваемая мощность, Вт	Цвет	Дополнительно в комплекте	Код
8	нет	-	21	белый	-	81508
					клеммный блок 63А и замок	81908
					усиленный клеммный блок 160А	81708
				черный	белый, клеммный блок 63А	RB08B4TWD
					-	82508
					клеммный блок 63А	RB08B4TBD

### 12 модулей

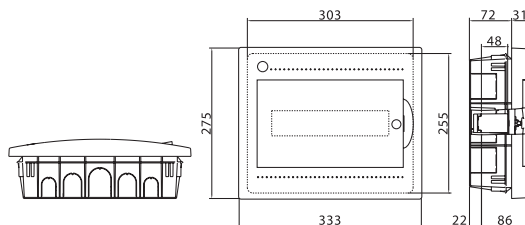

#### Комплект поставки

- оцинкованная DIN-рейка;
- суппорт для DIN-рейки;
- заглушки для пустых модулей;
- заглушки для сборочных винтов;
- сборочные винты;
- самоклеящаяся этикетка для маркировки цепей.

Количество модулей	Съемные пластроны	Межосевое расстояние между рядами, мм	Рассеиваемая мощность, Вт	Цвет	Дополнительно в комплекте	Код
12	нет	-	37	белый	-	81512
					клеммный блок 63А и замок	81912
					усиленный клеммный блок 160А	81712
				черный	клеммный блок 63А	RB12B4TWD
					-	82512
					клеммный блок 63А	RB12B4TBD

## 18 модулей

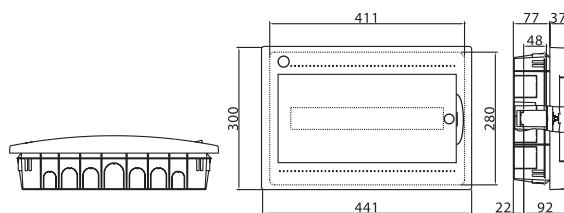
**Комплект поставки**

- оцинкованная DIN-рейка;
- суппорт для DIN-рейки;
- заглушки для пустых модулей;
- заглушки для сборочных винтов;
- сборочные винты;
- самоклеящаяся этикетка для маркировки цепей.

Количество модулей	Съемные пластроны	Межосевое расстояние между рядами, мм	Рассеиваемая мощность, Вт	Цвет	Дополнительно в комплекте	Код
18	нет	-	50	белый	-	81518
					клеммный блок 63A и замок	81918
					усиленный клеммный блок 160A	81718
					клеммный блок 63A	RB18B4TWD

## 24 модуля

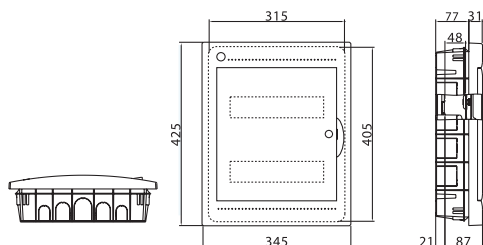
**Комплект поставки**

- оцинкованная DIN-рейка;
- суппорт для DIN-рейки;
- заглушки для пустых модулей;
- заглушки для сборочных винтов;
- сборочные винты;
- самоклеящаяся этикетка для маркировки цепей.

Количество модулей	Съемные пластроны	Межосевое расстояние между рядами, мм	Рассеиваемая мощность, Вт	Цвет	Дополнительно в комплекте	Код
24	нет	125-150-175	45	белый	-	81524
					клеммный блок 63A и замок	81924
					усиленный клеммный блок 160A	81724
					клеммный блок 63A	RB24B4TWD
				монтажная плата - 2 шт.	RB24B4NWD	
				черный	-	82524
					клеммный блок 63A	RB24B4TBD
					клеммный блок 63A и замок	RB24B4TBDL

## 36 модулей

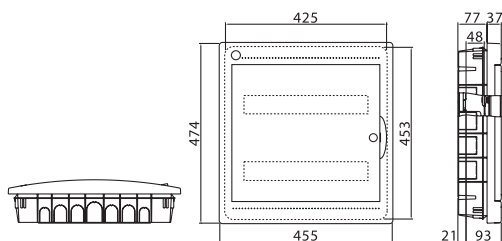
**Комплект поставки**

- оцинкованная DIN-рейка;
- суппорт для DIN-рейки;
- заглушки для пустых модулей;
- заглушки для сборочных винтов;
- сборочные винты;
- самоклеящаяся этикетка для маркировки цепей.

Количество модулей	Съемные пластроны	Межосевое расстояние между рядами, мм	Рассеиваемая мощность, Вт	Цвет	Дополнительно в комплекте	Код
36	да	125-150-175	56	белый	-	81536
					клеммный блок 63A и замок	81936
					усиленный клеммный блок 160A	81736
					клеммный блок 63A	RB36B4TWD
					монтажная плата - 2 шт.	RB36B4NWD

## 54 модуля

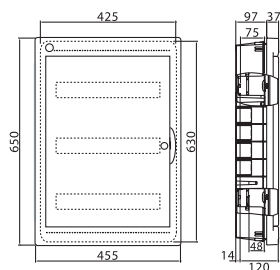

### Комплект поставки

- оцинкованная DIN-рейка;
- суппорт для DIN-рейки;
- заглушки для пустых модулей;
- заглушки для сборочных винтов;
- сборочные винты;
- самоклеящаяся этикетка для маркировки цепей.

Количество модулей	Съемные пластроны	Межсоевое расстояние между рядами, мм	Рассеиваемая мощность, Вт	Цвет	Дополнительно в комплекте	Код
54	да	150-175-200	62	белый	-	81554
					клеммный блок 63А	RB54B4TWD
					усиленный клеммный блок 160А	RB54B4RWD

## 72 модуля

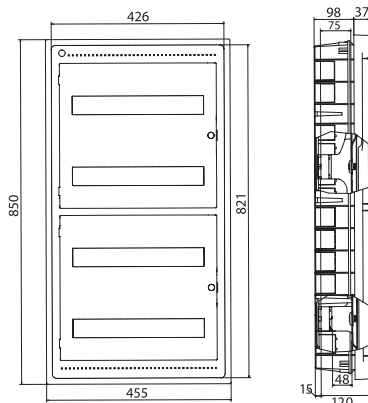

### Комплект поставки

- оцинкованная DIN-рейка;
- суппорт для DIN-рейки;
- заглушки для пустых модулей;
- заглушки для сборочных винтов;
- сборочные винты;
- самоклеящаяся этикетка для маркировки цепей.

Количество модулей	Съемные пластроны	Межсоевое расстояние между рядами, мм	Рассеиваемая мощность, Вт	Цвет	Дополнительно в комплекте	Код
72	да	150-175-200	95	белый	-	81572
					клеммный блок 63А	RB72B4TWD
					усиленный клеммный блок 160А	RB72B4RWD

## Настенные распределительные модульные щитки IP41 с дверцей

Предназначены для монтажа в жилых и административных помещениях. Совместимы с модульными устройствами любых производителей.

### 8 модулей

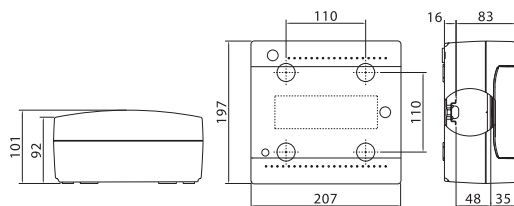

#### Комплект поставки

- оцинкованная DIN-рейка;
- суппорт для DIN-рейки;
- заглушки для пустых модулей;
- сборочные винты;
- самоклеящаяся этикетка для маркировки цепей.

Количество модулей	Съемные пластроны	Межсоевое расстояние между рядами, мм	Рассеиваемая мощность, Вт	Цвет	Дополнительно в комплекте	Код
8	нет	-	18	белый	-	84608
					клеммный блок 63A и замок	84908
					усиленный клеммный блок 160A	84708
					клеммный блок 63A	RB08W4TWD

### 12 модулей

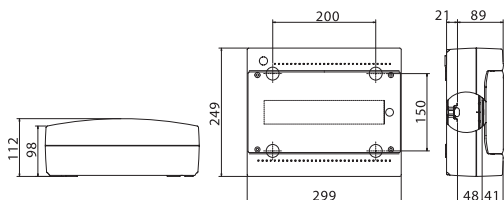

#### Комплект поставки

- оцинкованная DIN-рейка;
- суппорт для DIN-рейки;
- заглушки для пустых модулей;
- сборочные винты;
- самоклеящаяся этикетка для маркировки цепей.

Количество модулей	Съемные пластроны	Межсоевое расстояние между рядами, мм	Рассеиваемая мощность, Вт	Цвет	Дополнительно в комплекте	Код
12	нет	-	30	белый	-	84612
					клеммный блок 63A и замок	84912
					усиленный клеммный блок 160A	84712
					клеммный блок 63A	RB12W4TWD

### 18 модулей

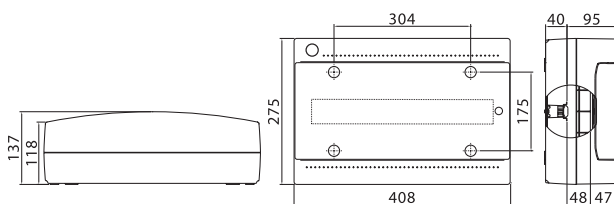

#### Комплект поставки

- оцинкованная DIN-рейка;
- суппорт для DIN-рейки;
- заглушки для пустых модулей;
- сборочные винты;
- самоклеящаяся этикетка для маркировки цепей.

Количество модулей	Съемные пластроны	Межсоевое расстояние между рядами, мм	Рассеиваемая мощность, Вт	Цвет	Дополнительно в комплекте	Код
18	нет	-	41	белый	-	84618
					клеммный блок 63A и замок	84918
					усиленный клеммный блок 160A	84718
					клеммный блок 63A	RB18W4TWD

## 24 модуля

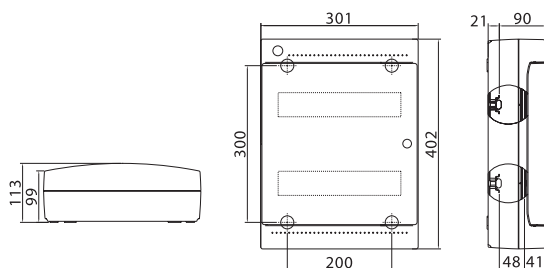

### Комплект поставки

- оцинкованная DIN-рейка;
- суппорт для DIN-рейки;
- заглушки для пустых модулей;
- сборочные винты;
- самоклеящаяся этикетка для маркировки цепей.

Количество модулей	Съемные пластроны	Межосевое расстояние между рядами, мм	Рассеиваемая мощность, Вт	Цвет	Дополнительно в комплекте	Код
24	нет	150	39	белый	–	84624
					клеммный блок 63A и замок	84924
					усиленный клеммный блок 160A	84724
					клеммный блок 63A	RB24W4TWD

## 36 модулей

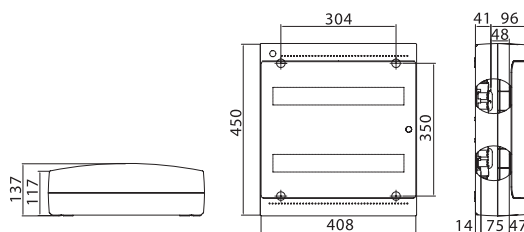

### Комплект поставки

- оцинкованная DIN-рейка;
- суппорт для DIN-рейки;
- заглушки для пустых модулей;
- сборочные винты;
- самоклеящаяся этикетка для маркировки цепей.

Количество модулей	Съемные пластроны	Межосевое расстояние между рядами, мм	Рассеиваемая мощность, Вт	Цвет	Дополнительно в комплекте	Код
36	нет	175	52	белый	–	84636
					клеммный блок 63A и замок	84936
					усиленный клеммный блок 160A	84736
					клеммный блок 63A	RB36W4TWD

## 54 модуля

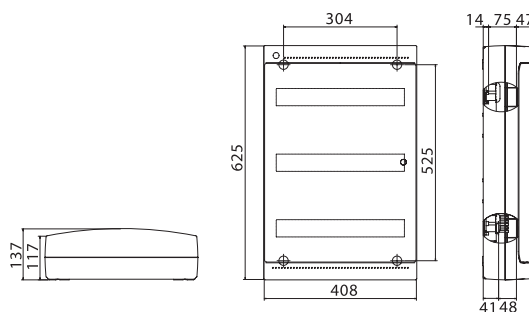

### Комплект поставки

- оцинкованная DIN-рейка;
- суппорт для DIN-рейки;
- заглушки для пустых модулей;
- сборочные винты;
- самоклеящаяся этикетка для маркировки цепей.

Количество модулей	Съемные пластроны	Межосевое расстояние между рядами, мм	Рассеиваемая мощность, Вт	Цвет	Дополнительно в комплекте	Код
54	нет	175	62	белый	–	84654
					клеммный блок 63A	RB54W4TWD
					усиленный клеммный блок 160A	RB54W4RWD
					клеммный блок 63A и замок	RB54W4TWDL



## Настенные распределительные модульные щитки IP65 с дверцей

Предназначены для настенного монтажа в жилых и административных, подсобных или производственных помещениях. Совместимы с модульными устройствами любых производителей.

### 4 модуля

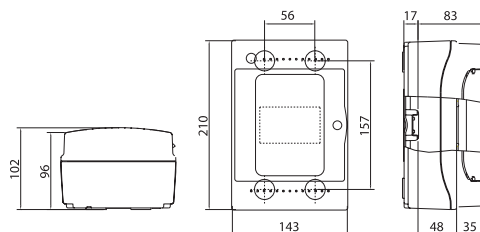

#### Комплект поставки

- оцинкованная DIN-рейка;
- суппорт для DIN-рейки;
- заглушки для пустых модулей;
- заглушки с двойной изоляцией на пазы для крепления к стене;
- сборочные винты.

Количество модулей	Съемные пластроны	Межосевое расстояние между рядами, мм	Рассеиваемая мощность, Вт	Цвет	Код
4	нет	-	13	серый	85604

### 8 модулей

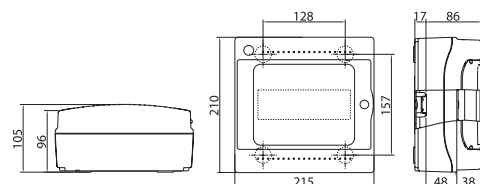

#### Комплект поставки

- оцинкованная DIN-рейка;
- суппорт для DIN-рейки;
- заглушки для пустых модулей;
- заглушки с двойной изоляцией на пазы для крепления к стене;
- сборочные винты.

Количество модулей	Съемные пластроны	Межосевое расстояние между рядами, мм	Рассеиваемая мощность, Вт	Цвет	Дополнительно в комплекте	Код
8	нет	-	19	серый	-	85608
					клеммный блок 63A и замок	85908
					усиленный клеммный блок 160A	85708
					клеммный блок 63A	RB08W6TGD

### 12 модулей

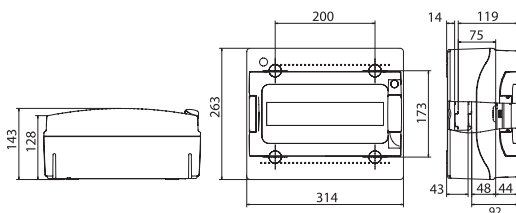

#### Комплект поставки

- ручка на дверце;
- оцинкованная DIN-рейка;
- суппорт для DIN-рейки;
- заглушки для пустых модулей;
- заглушки с двойной изоляцией на пазы для крепления к стене;
- сборочные винты.

Количество модулей	Съемные пластроны	Межосевое расстояние между рядами, мм	Рассеиваемая мощность, Вт	Цвет	Дополнительно в комплекте	Код
12	да	-	30	серый	-	85612
					клеммный блок 63A и замок	85912
					усиленный клеммный блок 160A	85712
					клеммный блок 63A	RB12W6TGD

## 18 модулей

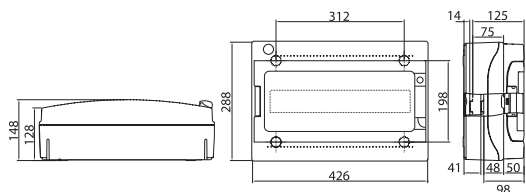

### Комплект поставки

- ручка на дверце;
- оцинкованная DIN-рейка;
- суппорт для DIN-рейки;
- заглушки для пустых модулей;
- заглушки с двойной изоляцией на пазы для крепления к стене;
- сборочные винты.

Количество модулей	Съемные пластроны	Межосевое расстояние между рядами, мм	Рассеиваемая мощность, Вт	Цвет	Дополнительно в комплекте	Код
18	да	-	37	серый	-	85618
					клеммный блок 63A и замок	85918
					усиленный клеммный блок 160A	85718
					клеммный блок 63A	RB18W6TGD

## 24 модуля

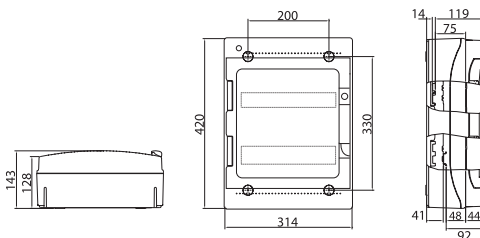

### Комплект поставки

- ручка на дверце;
- оцинкованная DIN-рейка;
- суппорт для DIN-рейки;
- заглушки для пустых модулей;
- заглушки с двойной изоляцией на пазы для крепления к стене;
- сборочные винты.

Количество модулей	Съемные пластроны	Межосевое расстояние между рядами, мм	Рассеиваемая мощность, Вт	Цвет	Дополнительно в комплекте	Код
24	да	125-150-175	42	серый	-	85624
					клеммный блок 63A и замок	85924
					усиленный клеммный блок 160A	85724
					клеммный блок 63A	RB24W6TGD

## 36 модулей

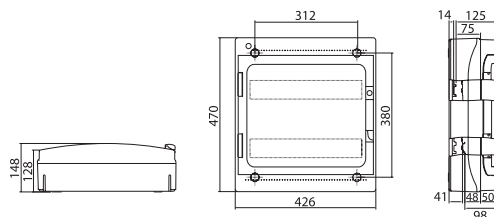

### Комплект поставки

- ручка на дверце;
- оцинкованная DIN-рейка;
- суппорт для DIN-рейки;
- заглушки для пустых модулей;
- заглушки с двойной изоляцией на пазы для крепления к стене;
- сборочные винты.

Количество модулей	Съемные пластроны	Межосевое расстояние между рядами, мм	Рассеиваемая мощность, Вт	Цвет	Дополнительно в комплекте	Код
36	да	150-175-200	54	серый	-	85636
					клеммный блок 63A и замок	85936
					усиленный клеммный блок 160A	85736
					клеммный блок 63A	RB36W6TGD

## 54 модуля

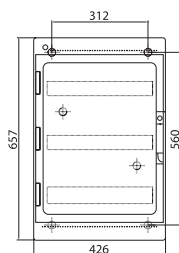
**Комплект поставки**

- ручка на дверце;
- оцинкованная DIN-рейка;
- суппорт для DIN-рейки;
- заглушки для пустых модулей;
- заглушки с двойной изоляцией на пазы для крепления к стене;
- сборочные винты.

Количество модулей	Съемные пластроны	Межосевое расстояние между рядами, мм	Рассеиваемая мощность, Вт	Цвет	Дополнительно в комплекте	Код
54	да	150-175-200	72	серый	–	85654
					клеммный блок 63А	RB54W6TGD
					усиленный клеммный блок 160А	RB54W6RGD
					клеммный блок 63А и замок	RB54W6TGDL

## 72 модуля

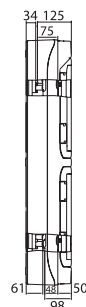
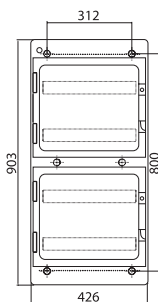
**Комплект поставки**

- ручка на дверце;
- оцинкованная DIN-рейка;
- суппорт для DIN-рейки;
- заглушки для пустых модулей;
- заглушки с двойной изоляцией на пазы для крепления к стене;
- сборочные винты.

Количество модулей	Съемные пластроны	Межосевое расстояние между рядами, мм	Рассеиваемая мощность, Вт	Цвет	Дополнительно в комплекте	Код
72	да	150-175-200	91	серый	–	85672
					клеммный блок 63А	RB72W6TGD
					усиленный клеммный блок 160А	RB72W6RGD
					клеммный блок 63А и замок	RB72W6TGDL

## Аксессуары для модульных щитков

### Сплошная панель



#### Назначение

• для защиты щитка от попадания посторонних предметов. Используется в случае, если свободными остаются один или несколько рядов щитка.

Описание	Цвет	Упаковка, шт.	Код
На 12 модулей для щитков IP65 на 12, 24 модуля	RAL 7035	10	87172
На 18 модулей для щитков IP65 на 18, 36, 54, 72 модуля	RAL 7035	10	87173
На 12 модулей, для встраиваемых щитков на 24 модуля	RAL 9016	10	87177
На 18 модулей, для встраиваемых щитков на 18, 36, 54, 72 модуля	RAL 9016	10	87179

### Заглушка



#### Назначение

• для защиты щитка от попадания посторонних предметов. Необходимо использовать в случае неполного заполнения ряда щитка модульными устройствами.

Описание	Цвет	Упаковка, шт.	Код
На 4 модуля для настенных щитков IP65	RAL 7035	40 (4×10)	87165
На 6 модулей для настенных щитков IP65	RAL 7035	40 (4×10)	87180
На 4 модуля для настенных щитков IP41	RAL 9001	40 (4×10)	87184
На 6 модулей для настенных щитков IP41	RAL 9001	40 (4×10)	87185
На 4 модуля для встраиваемых щитков	RAL 9016	40 (4×10)	87186
На 6 модулей для встраиваемых щитков	RAL 9016	40 (4×10)	87197

### Петли



#### Назначение

• для настенного монтажа щитков.

Описание	Упаковка, шт.	Код
Для подвеса щитка	120 (12×10)	87160

### Проставка на 2 модуля



#### Назначение

• для регулировки глубины крепления DIN-рейки.

Описание	Упаковка, шт.	Код
Проставка на 2 модуля	20 (2×10)	87163

## Элемент фиксации кабеля

**Назначение**

- для фиксации кабеля в щитках от 36 до 72 модулей.

Описание	Упаковка, шт.	Код
Элемент фиксации кабеля	10 (1×10)	87078

## Клеммные колодки

**Назначение**

- для коммутации жил проводов и кабелей в электрощитах.

Количество отверстий	Диаметр отверстий, количество × в	Уном, В	Упаковка, шт.	Код
7	5×5,3 мм, 2×6 мм	750	20	507F
11	9×5,3 мм, 2×6 мм	750	12	5011F
15	13×5,3 мм, 2×6 мм	750	10	5015F

## Переходник для соединения настенного щитка с коробом

**Назначение**

- для соединения настенных щитков с пластиковыми кабельными коробами серий "In-liner".

Описание	Цвет	Упаковка, шт.	Код
Переходник для щитков IP65 с коробом (12, 24 модуля)	RAL 7035	10 (1×10)	87166
Переходник для щитков IP65 с коробом (18, 36, 54, 72 модуля)	RAL 7035	10 (1×10)	87167
Переходник для щитков с дверцей IP41, с коробом (кроме 8 модулей)	RAL 9001	10 (1×10)	87169

## Клеммные колодки

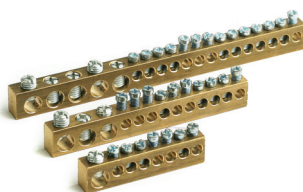
**Назначение**

- коммутация питающей линии, жил проводов и кабелей.

**Особенности**

- клеммная колодка рассчитана на работу с токами до 63 А, а усиленная – с токами до 160 А.

Описание	Упаковка, шт.	Код
Клеммная колодка на 8 модулей (отверстия 1×5,4+7×4,5 мм)	10	87408
Клеммная колодка на 12 модулей (отверстия 3×5,4+10×4,5 мм)	10	87412
Клеммная колодка на 18 модулей (отверстия 5×5,4+14×4,5 мм)	10	87418
Усиленная клеммная колодка на 8 модулей (отверстия 1×9+7×5,4 мм)	10	87108
Усиленная клеммная колодка на 12 модулей (отверстия 3×9+10×5,4 мм)	10	87112
Усиленная клеммная колодка на 18 модулей (отверстия 5×9+14×5,4 мм)	10	87118

## Клеммные блоки

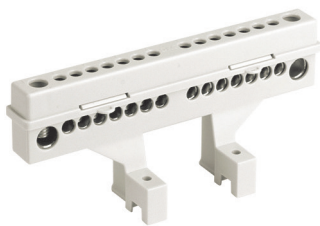

### Назначение

- коммутация питающей линии, жил проводов и кабелей.

### Особенности

- клеммный блок крепится поставляемыми в комплекте саморезами на специальные профили, расположенные на дне внутренней части щитка.

### Комплект поставки

- клеммный блок включает в себя клеммный держатель, две клеммных колодки соответствующего типоразмера и комплект для крепежа клеммного блока внутри щитка. Для нестандартных решений возможен заказ клеммных держателей и клеммных колодок раздельно.

Описание	Упаковка, шт.	Код
Клеммный блок (2×87408+суппорты) в комплекте с крепежом	10	87508
Клеммный блок (2×87412+суппорты) в комплекте с крепежом	10	87512
Клеммный блок (2×87418+суппорты) в комплекте с крепежом	10	87518
Усиленный клеммный блок (2×87108) в комплекте с крепежом	10	87308
Усиленный клеммный блок (2×87112) в комплекте с крепежом	10	87312
Усиленный клеммный блок (2×87118) в комплекте с крепежом	10	87318
Клеммный держатель (для 2 клеммных колодок 87108, 87408)	10	87208
Клеммный держатель (для 2 клеммных колодок 87112, 87412)	10	87212
Клеммный держатель (для 2 клеммных колодок 87118, 87418)	10	87218

## Заглушки



### Назначение

- для защиты щитка от попадания посторонних предметов.

### Особенности

- предназначены только для настенных щитков.

Описание	Упаковка, шт.	Код
Заглушки с двойной изоляцией	40 (4×10)	87164

## Замки для дверцы



### Назначение

- для защиты от несанкционированного проникновения внутрь щитка.

Описание	Упаковка, шт.	Код
Для щитка настенного IP65	10	87187
Для щитка настенного IP41	10	87188
Для щитка встраиваемого IP41	10	87189

## Монтажная плата

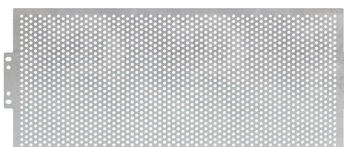

### Назначение

- для монтажа на нее мультимедийной аппаратуры, при обустройстве домашних или офисных СКС.

### Особенности

- для установки во встраиваемые модульные щитки на 24, 36, 54 и 72 модуля.

Описание	Установка	Упаковка, шт.	Код
Монтажная плата шириной 12 модулей	в щитки на 24 модуля	1	82012
Монтажная плата шириной 18 модулей	в щитки на 36, 54 и 72 модуля	1	82018

## Таблица подбора аксессуаров



Описание	Встраиваемые с дверцей IP41							Настенные с дверцей IP41							Настенные с дверцей IP65							Код	
	4	8	12	18	24	36	54	72	8	12	18	24	36	54	4	8	12	18	24	36	54		72
Клеммный блок на 8 модулей	-	+	+	+	+	+	+	+	+	+	+	+	+	+	-	+	+	+	+	+	+	+	87508
Клеммный блок на 12 модулей	-	-	+	+	+	+	+	+	-	+	+	+	+	+	-	-	+	+	+	+	+	+	87512
Клеммный блок на 18 модулей	-	-	-	+	-	+	+	+	-	-	+	-	+	+	-	-	-	+	-	+	+	+	87518
Усиленный клеммный блок на 8 модулей	-	+	+	+	+	+	+	+	+	+	+	+	+	+	-	+	+	+	+	+	+	+	87308
Усиленный клеммный блок на 12 модулей	-	-	+	+	+	+	+	+	-	+	+	+	+	+	-	-	+	+	+	+	+	+	87312
Усиленный клеммный блок на 18 модулей	-	-	-	+	-	+	+	+	-	-	+	-	+	+	-	-	-	+	-	+	+	+	87318
Заглушка с двойной изоляцией	-	-	-	-	-	-	-	-	+	+	+	+	+	+	+	+	+	+	+	+	+	+	87164
Переходник для щитков IP65 на короб RAL 7035	-	-	-	-	-	-	-	-	-	-	-	-	-	-	-	-	-	+	-	+	+	+	87167
Переходник для щитков IP65 на короб RAL 7035	-	-	-	-	-	-	-	-	-	-	-	-	-	-	-	-	-	+	-	+	-	-	87166
Переходник для щитков с дверцей IP41 на короб RAL 9001	-	-	-	-	-	-	-	-	-	+	+	+	+	+	-	-	-	-	-	-	-	-	87169
Переходник для щитков без дверцы IP40 на короб RAL 7035	-	-	-	-	-	-	-	-	-	-	-	-	-	-	-	-	-	-	-	-	-	-	87170
Замок для щитка настенного IP65	-	-	-	-	-	-	-	-	-	-	-	-	-	-	+	+	+	+	+	+	+	+	87187
Замок для щитка настенного IP41	-	-	-	-	-	-	-	-	+	+	+	+	+	+	-	-	-	-	-	-	-	-	87188
Замок для щитка встраиваемого IP41	+	+	+	+	+	+	+	+	-	-	-	-	-	-	-	-	-	-	-	-	-	-	87189
Элемент фиксации кабеля	-	-	-	-	-	-	-	-	-	-	-	-	+	+	-	-	+	+	+	+	+	+	87078
Сплошная панель на 12 модулей RAL 7035 для щитков IP65	-	-	-	-	-	-	-	-	-	-	-	-	-	-	-	-	+	-	+	-	-	-	87172
Сплошная панель на 18 модулей RAL 7035 для щитков IP65	-	-	-	-	-	-	-	-	-	-	-	-	-	-	-	-	-	+	-	+	+	+	87173
Сплошная панель на 12 модулей RAL 9016 для встраиваемых щитков	-	-	-	-	+	-	-	-	-	-	-	-	-	-	-	-	-	-	-	-	-	-	87177
Сплошная панель на 18 модулей RAL 9016 для встраиваемых щитков	-	-	-	+	-	+	+	+	-	-	-	-	-	-	-	-	+	+	+	+	+	+	87179
Заглушка на 4 модуля RAL 7035 для настенных щитков IP65	-	-	-	-	-	-	-	-	-	-	-	-	-	-	+	+	+	+	+	+	+	+	87165
Заглушка на 6 модулей RAL 7035 для настенных щитков IP65 и IP40	-	-	-	-	-	-	-	-	-	-	-	-	-	-	-	+	+	+	+	+	+	+	87180
Заглушка на 4 модуля RAL 9001 для настенных щитков IP41	-	-	-	-	-	-	-	-	+	+	+	+	+	+	-	-	-	-	-	-	-	-	87184
Заглушка на 6 модулей RAL 9001 для настенных щитков IP41	-	-	-	-	-	-	-	-	+	+	+	+	+	+	-	-	-	-	-	-	-	-	87185
Заглушка на 4 модуля RAL 9016 для встраиваемых щитков	+	-	+	+	+	+	+	+	-	-	-	-	-	-	-	-	-	-	-	-	-	-	87186
Заглушка на 6 модулей RAL 9016 для встраиваемых щитков	-	-	+	+	+	+	+	+	-	-	-	-	-	-	-	-	-	-	-	-	-	-	87197
Петли для подвеса щитка	-	-	-	-	-	-	-	-	+	+	+	+	+	+	+	+	+	+	+	+	+	+	87160
Проставка для регулировки глубины DIN-рейки	-	-	-	-	-	-	+	+	-	+	-	+	+	-	-	+	+	+	+	+	+	+	87163
Монтажная плата шириной 12 модулей	-	-	-	-	+	-	-	-	-	-	-	-	-	-	-	-	-	-	-	-	-	-	82012
Монтажная плата шириной 18 модулей	-	-	-	-	-	+	+	+	-	-	-	-	-	-	-	-	-	-	-	-	-	-	82018