

OSNOVO

cable transmission

РУКОВОДСТВО ПО ЭКСПЛУАТАЦИИ

Управляемый (L2) PoE коммутатор Gigabit Ethernet
8 GE RJ45 + 2 GE SFP

SW-80802/L(150W)

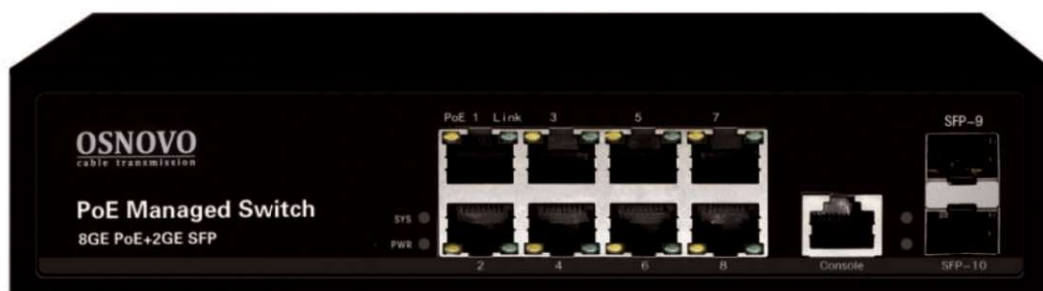

Прежде чем приступить к эксплуатации изделия,
внимательно прочтите настоящее руководство

www.osnovo.ru

Оглавление

1. Назначение	7
2. Комплектация*	8
3. Особенности оборудования	8
4. Внешний вид и описание элементов коммутатора	9
5. Схема подключения	11
6. Проверка работоспособности системы	12
7. Подготовка к управлению коммутатором через WEB-интерфейс .	13
8. Управление через WEB-интерфейс, основные элементы.....	14
8.1 Структура дерева навигации по группам	14
8.2 Описание кнопок WEB интерфейса	14
8.3 Сообщения об ошибке.....	15
8.4 Поля для ввода информации или значений	15
8.5 Поля со значениями текущего статуса	16
9. Описание разделов меню WEB-интерфейса коммутатора	17
9.1 Главная страница WEB интерфейса.....	17
9.2 Конфигурация системы (System Configuration)	18
9.2.1 Basic Information (Общая информация).....	18
9.2.2 Serial Port Configuration (Информация об интерфейсе управления коммутатором)	20
9.2.3 User Management (Информация о пользователях)	21
9.2.4 Security Management Page (управление безопасностью).....	22
9.2.5 SNTP Configuration (Синхронизация времени)	23
9.2.6 Current Configuration File (Просмотр текущей конфигурации)	23
9.2.7 Configuration file (Стартовая конфигурация, сохранение файла с настройками)	24
9.2.8 File upload (Загрузка файла с настройками)	25
9.2.9 System reboot (Перезагрузка коммутатора)	26

9.3. Port configuration (Конфигурирование портов)	26
9.3.1 Port Configuration (Конфигурация портов)	26
9.3.2 Port statistics (Статистика работы портов).....	27
9.3.3 Flow Control (управление потоком для портов)	29
9.3.4 Broadcast storm control (управление защитой от Broadcast storm)	29
9.3.5 Port rate limit (Ограничение пропускной способности на портах)	30
9.3.6 Protected Port (Защита портов).....	31
9.3.7 Learn Limit (Ограничение максимального количества MAC для работы)	32
9.3.8 Port Trunk Configuration (Конфигурирование trunk'ов).....	32
9.3.9 Port mirroring configuration (Зеркалирование портов)	34
9.3.10 DDM information (контроль параметров SFP модулей)	35
9.4 MAC binding (привязка MAC адреса).....	36
9.4.1 MAC binding configuration (Настройка привязки MAC адресов)	36
9.4.5 MAC Bind Configuration (Автоматическая привязка MAC адресов).....	36
9.5 6. MAC filtering (фильтрование MAC адресов)	37
9.5.1 MAC Filter Configuration (Настройка фильтра MAC адресов) .	37
9.5.2 MAC Auto Filter (Автоматический фильтр MAC адресов)	38
9.6 VLAN Configuration (Настройка VLAN)	39
9.6.1 VLAN information (информация о VLAN).....	39
9.6.2 Static VLAN Configuration (Настройка VLAN).....	40
9.6.3 VLAN Port Configuration (Конфигурация портов VLAN)	41
9.7 SNMP Configuration (Настройка SNMP протокола управления)	42
9.7.1 SNMP Community Configuration (Общие настройки для SNMP)	42

9.7.2 TRAP Target Configuration (Настройка TRAP уведомлений)...	42
9.8 ACL Configuration (Настройка Access Control List)	43
9.8.1 ACL Standard IP Configuration (Настройка ACL для IP)	43
9.8.2 ACL Extended IP Configure (Расширенная настройка ACL правил для IP).....	44
9.8.3 ACL Configuration (Настройка ACL правил с помощью MAC) MAC IP	44
9.8.4 ACL MAC ARP Configure (Настройка ACL правил для ARP с помощью MAC адресов)	45
9.8.5 ACL information (Набор действующих ACL правил).....	46
9.8.6 ACL reference configuration (Настройка ACL правил)	47
9.9 QoS Configuration (Настройка предоставления трафика с разным приоритетом)	47
9.9.1 QoS Apply (Настройка приоритетов трафика для портов).....	47
9.9.2 QoS Schedule Configuration (Настройка расписания применения QoS).....	48
9.10 IP Basic Configuration (Базовая настройка IP)	49
9.10.1 VLAN Interface Configuration (Настройка VLAN интерфейса).....	49
9.10.2 ARP configuration and display (Настройка протокола ARP и отображение таблицы ARP)	49
9.10.3 Host Static Route Configuration (Настройка таблицы Static маршрутизации).....	51
9.11 AAA Configuration (настройка системы аутентификации авторизации и учета событий).....	52
9.11.1 Tacacs+ configuration (настройка протокола Tacacs+)	52
9.11.2 Radius Configuration (настройка Radius системы AAA)	53
9.11.3 802.1x Configuration (Настройка параметров системы авторизации и аутентификации по стандарту 802.1x)	54
9.11.4 802.1x Port Configuration (Настройка портов для системы авторизации и аутентификации по стандарту 802.1x).....	55

9.11.5 802.1x User Authentication Information (Информация о всех процессах аутентификации по стандарту 802.1x)	56
9.12 STP Configuration (Настройка работы протокола STP)	57
9.12.1 MSTP Configuration (Основные настройки MSTP)	57
9.12.2 MSTP port configuration (настройка MSTP на портах)	58
9.12.3 MSTP information (Общая информация о конфигурации MSTP)	59
9.13 IGMP snooping configuration (Настройка отслеживания IGMP трафика).....	60
9.13.1 IGMP snooping configuration (Настройки функции IGMP snooping).....	60
9.13.2 Multicast Group Information (Общая информация о IGMP)....	61
9.14 GMRP Configuration (Настройка работы протокола GMRP).....	61
9.14.1 GMRP Global Configuration (Глобальные настройки GMRP)	61
9.14.2 GMRP ports configuration (Настройка GMRP на портах)	62
9.14.3 GMRP State machine (Общая информация о GMRP).....	63
9.15 EAPS Configuration (Настройка работы протокола EAPS)	63
9.15.1 EAPS Configuration (Основные настройки работы протокола EAPS).....	63
9.15.2 EAPS information (Сводная информация о работе протокола EAPS).....	64
9.16 RMON configuration (настройки дистанционного мониторинга сети)	65
9.16.1 RMON statistics (статистика дистанционного мониторинга сети).....	65
9.16.2 RMON history (формирование истории)	66
9.16.3 RMON alarm (мониторинг тревожных событий).....	67
9.16.4 RMON event (журнал событий).....	67
9.17 Cluster configuration (управление кластерами).....	68
9.17.1 NDP configuration (NDP конфигурация)	68

9.17.2 NTDP configuration (NTDP конфигурация).....	69
9.17.3 Cluster configuration (конфигурация кластеров).....	70
9.18 Log management (Управление записью логов).....	72
9.19 POE port configuration (Управление параметрами PoE).....	73
9.19.1 POE port configuration (Управление параметрами PoE).....	73
9.19.2 POE policy configuration (Управление расписанием PoE).....	74
9.19.3 PD Query Configuration (Контроль PoE оборудования).....	75
10. Технические характеристики*	76
11. Гарантия	78

1. Назначение

Управляемый (L2) Gigabit Ethernet PoE коммутатор на 10 портов SW-80802/L(150W) предназначен для объединения сетевых устройств и передачи данных между ними по медным и оптическим кабелям.

Коммутатор оснащен 8-ю портами Gigabit Ethernet (10/100/1000 Base-T) с поддержкой PoE к каждому из которых можно подключать сетевые устройства. Порты соответствуют стандартам PoE IEEE 802.3af/at и автоматически определяют подключаемые PoE-устройства. Максимальная выходная мощность на один порт составляет 30 Вт. При этом общая выходная мощность на 8 портов (PoE бюджет) составляет 150 Вт, что соответствует мощности в 18.75 Вт на порт при загрузке всех 8-и портов одновременно.

Кроме того в SW-80802/L(150W) предусмотрены два отдельных Gigabit Ethernet (10/100/1000 Base-T) SFP-слота для подключения коммутатора к локальной сети, сети Ethernet или другому коммутатору (*SFP-модули в комплект поставки не входят*). Для управления коммутатором предусмотрен отдельный консольный (Console) порт.

Коммутатор настраивается через WEB-интерфейс, CLI, SNMP, SSH и имеет множество функций L2, L2+ уровня, таких как VLAN, QOS, EPPS/EAPS, Static Routing, IGMP snooping и др. Коммутатор поддерживает автоматическое определение MDI/MDIX (Auto Negotiation) на всех портах, кроме SFP.

Высокая надежность сети построенной на базе коммутаторов SW-80802/L(150W) достигается за счет использования EAPS, RSTP/MSTP (протоколы быстрого развертывания дерева, защита от сетевых петель).

Питание коммутатора осуществляется от сети AC 100-240V или внешнего блока питания DC48-57V(3.5A) (*в комплект поставки не входит*). Максимальная потребляемая мощность 155 Вт.

Коммутаторы SW-80802/L(150W) с успехом могут быть применены для решения самых различных задач, где требуется объединить различные PoE-устройства (IP-камеры, IP-телефоны, точки доступа и т.п.) в одну сеть.

2. Комплектация*

1. Коммутатор – 1шт;
2. Кабель питания для AC 100-240V – 2шт;
3. Руководство по эксплуатации –1шт;
4. Руководство по эксплуатации на CD –1шт;
5. Упаковка – 1шт.

3. Особенности оборудования

- 8 Gigabit Ethernet (10/100/1000Base-T) портов;
- 2 Gigabit Ethernet SFP-слотов (1000Base-X) для подключения SFP-модулей (*в комплект поставки не входят*);
- Настройка и управление через WEB-интерфейс, Console, CLI, SNMP, SSH;
- Поддержка функций L2, L2+ уровня (VLAN, QOS, Static ARP, Static Routing, IGMP snooping и др.);
- Протоколы RSTP/MSTP, EPPS/EAPS;
- Режим антизависания PoE устройств;
- Управление параметрами PoE;
- Встроенная грозозащита 3 кВ (8/20мс);
- Питание от сети AC 100-240V или БП DC48-57V;

4. Внешний вид и описание элементов коммутатора

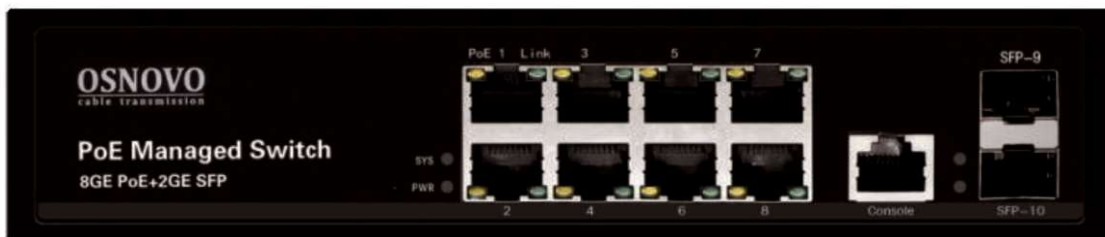

Вид спереди

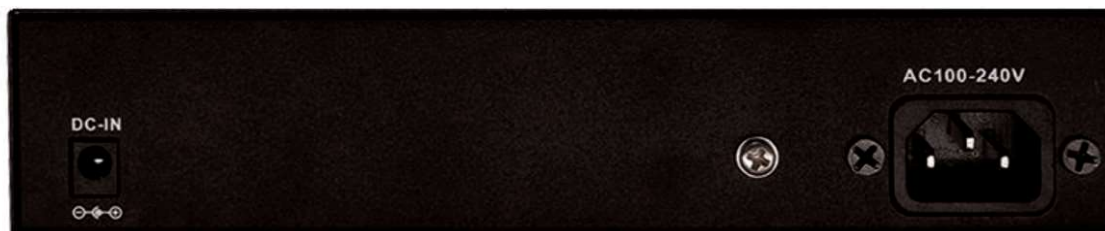

Вид сзади

Рис.1 Внешний вид коммутатора SW-80802/L(150W)





Рис.2 Панели подключения коммутатора SW-80802/L(150W)

Таб.1 Назначение разъемов и индикаторов коммутатора SW-80802/L

№ п/п	Обозначение	Назначение
1		Микрокнопка «сброс» - возврат к заводским установкам.
2	SYS	LED индикатор работы процессора коммутатора. <i>Мигает часто</i> – идет загрузка системы. <i>Мигает редко</i> – работает процессор. <i>Постоянно горит</i> – ошибка системы.
	PWR	LED индикатор питания. <i>Горит</i> – подается питание. <i>Не горит</i> – питание не подается или коммутатор не исправен.
3	1 3 5 7 2 4 6 8	Разъемы RJ-45 с LED индикаторами PoE и Link для подключения сетевых устройств на скорости 10/100/1000 Мбит/с и подачи питания PoE, метод А 1,2(+) 3,6(-). PoE <i>постоянно светится</i> – подключено PoE оборудование, подается питание. Link <i>постоянно светится</i> – подключено оборудование, идет передача данных.
4	Console	Консольный порт для управления коммутатором.
5		LED индикаторы подключения SFP- слотов. <i>Постоянно светится/мигает</i> – слот подключен.
6	SFP-9 SFP-10	SFP-слоты для подключения коммутатора к оптической линии связи или сети Ethernet, LAN на скорости 10/100/1000 Мбит/с с использованием SFP-модулей (<i>в комплект поставки не входят</i>).
	DC-IN	Разъем DC5.5x2.1мм для подключения блока питания DC48-57V(3.5A) (<i>в комплект поставки не входит</i>).
7		Винтовая клемма для заземления корпуса коммутатора.
8	AC100-240V	Разъем UAC для подключения коммутатора к сети AC 100-240V с помощью кабеля питания из комплекта поставки.

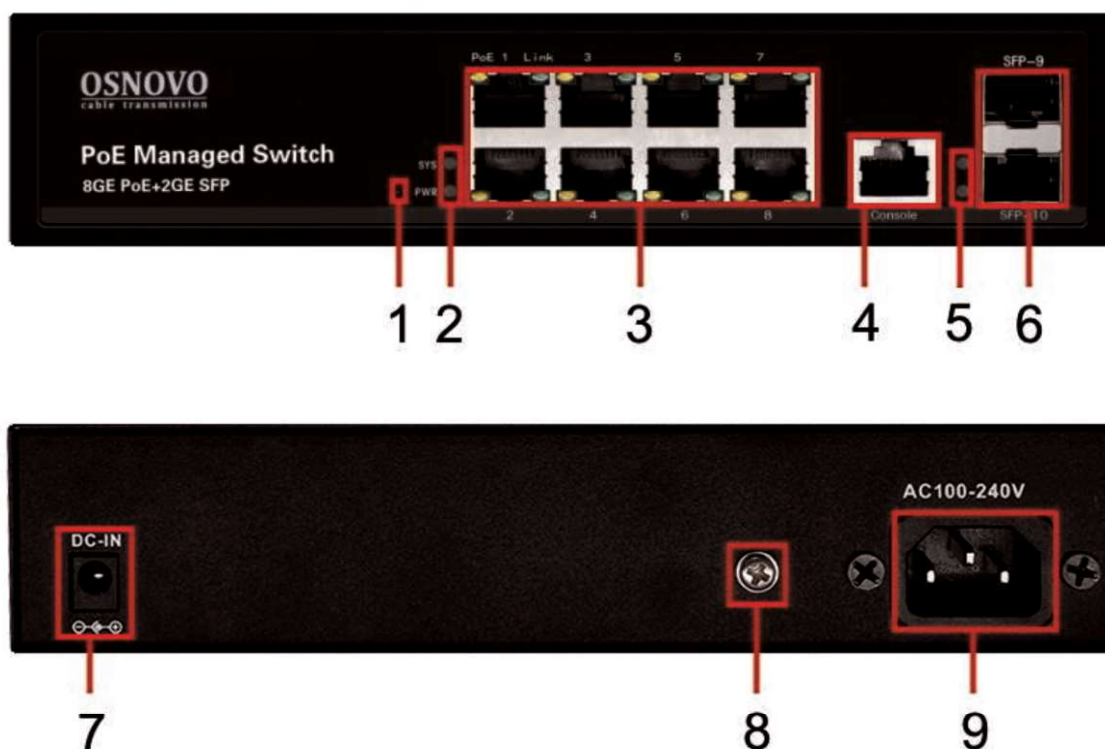
5. Схема подключения



Рис.3 Типовая схема подключения коммутатора SW-80802/L(150W)



Рис.4 Схема каскадного подключения коммутатора SW-80802/L(150W)

6. Проверка работоспособности системы

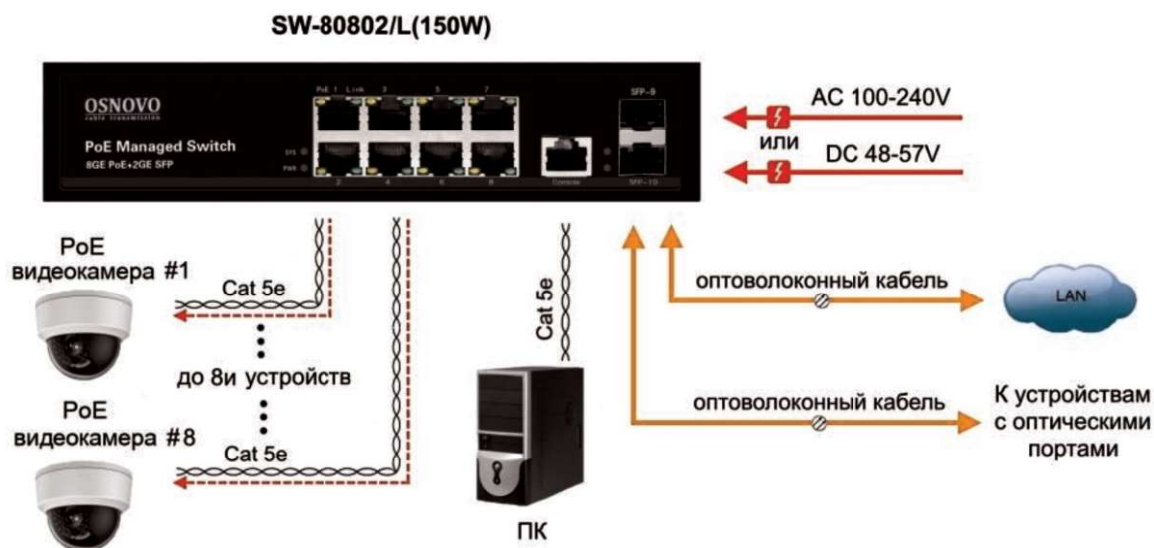
После подключения кабелей и подачи питания на коммутатор можно убедиться в его работоспособности.

Подключите коммутатор к двум ПК с известными IP-адресами, располагающимися в одной подсети, например, 192.168.1.1 и 192.168.1.2.

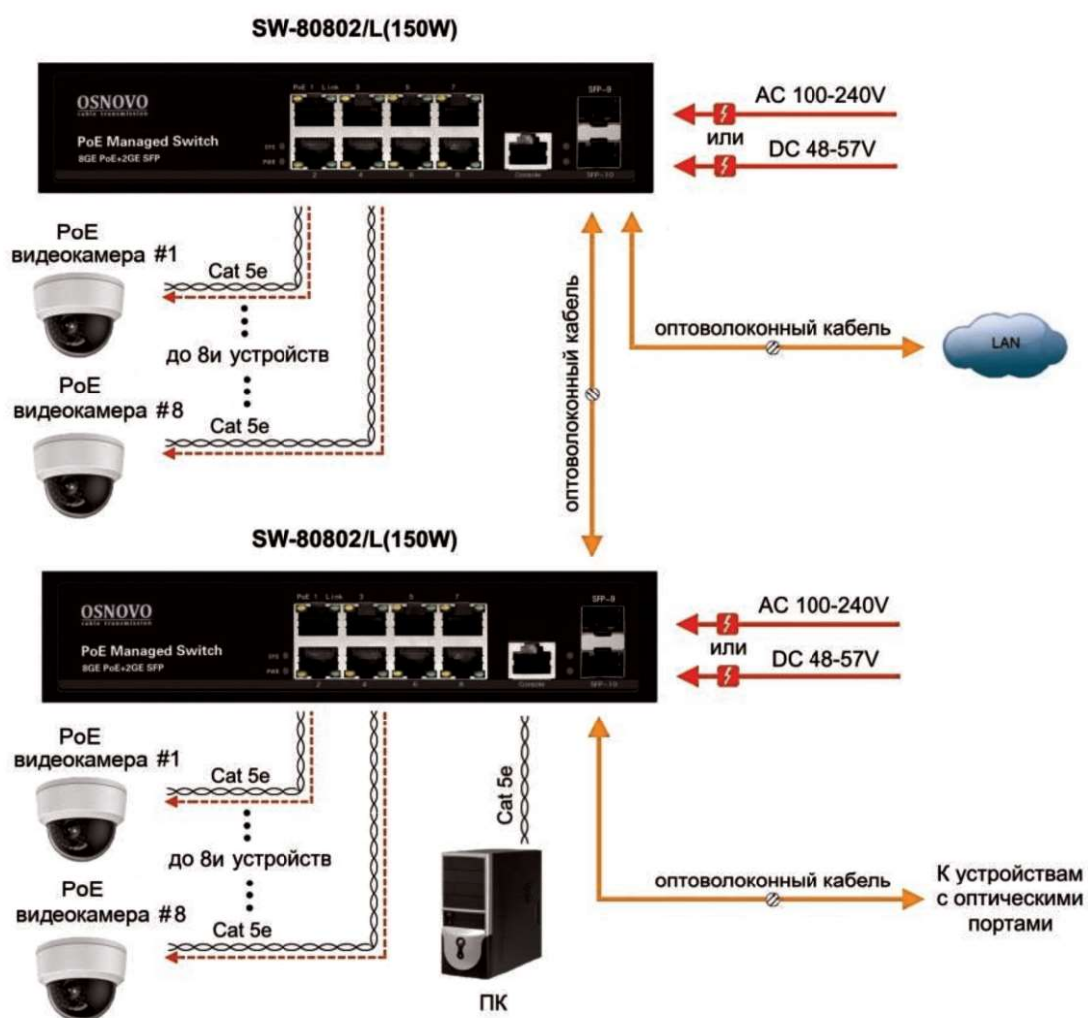
На первом компьютере (192.168.1.2) запустите командную строку (выполните команду *cmd*) и в появившемся окне введите команду:

ping 192.168.1.1

Если все подключено правильно, на экране монитора отобразится ответ от второго компьютера (рис.). Это свидетельствует об исправности коммутатора.

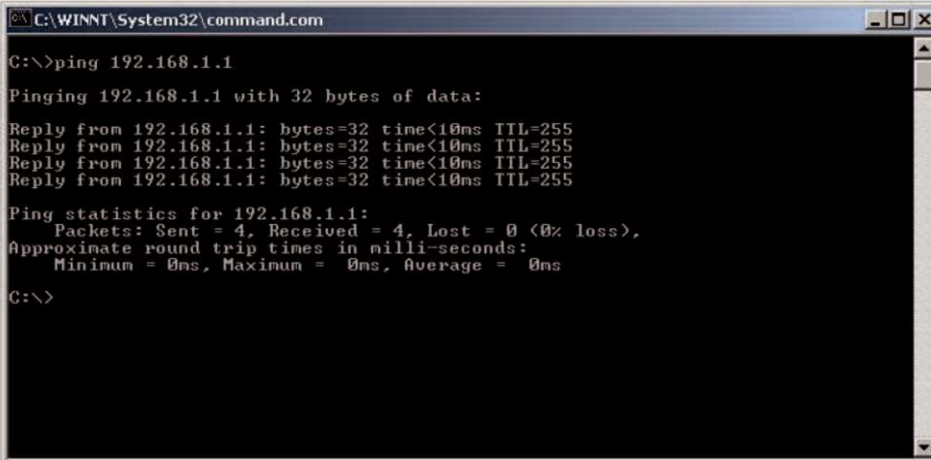

```
C:\WINNT\System32\command.com
C:\>ping 192.168.1.1
Pinging 192.168.1.1 with 32 bytes of data:
Reply from 192.168.1.1: bytes=32 time<10ms TTL=255
Reply from 192.168.1.1: bytes=32 time<10ms TTL=255
Reply from 192.168.1.1: bytes=32 time<10ms TTL=255
Reply from 192.168.1.1: bytes=32 time<10ms TTL=255
Ping statistics for 192.168.1.1:
    Packets: Sent = 4, Received = 4, Lost = 0 (0% loss),
    Approximate round trip times in milli-seconds:
        Minimum = 0ms, Maximum = 0ms, Average = 0ms
C:\>
```

Рис.5 Данные, отображающиеся на экране монитора, после использования команды Ping.

Если ответ ping не получен («Время запроса истекло»), то следует проверить соединительные кабели и корректность введенных IP-адресов компьютеров.

Если не все пакеты были приняты, это может свидетельствовать:

- о низком качестве кабеля;
- о неисправности коммутатора;
- о помехах в линии.

Примечание.

Потеря сигнала при передаче по ВОЛС могут быть вызвана:

- неисправностью SFP-модулей
- изгибами кабеля
- большим количеством узлов сварки
- неисправностью или неоднородностью оптоволокон.

7. Подготовка к управлению коммутатором через WEB-интерфейс

WEB-интерфейс позволяет гибко настраивать и отслеживать состояние коммутатора, используя Web браузеры.

Прежде, чем приступить к настройке коммутатора через Web-интерфейс, необходимо убедиться, что ПК и коммутатор находятся в одной сети. Чтобы правильно сконфигурировать ПК:

1. Убедитесь, что сетевая карта в ПК установлена, работает и поддерживает TCP/IP протокол.
2. Подключите коммутатор к ПК, используя патч-корд с разъемами RJ45
3. По умолчанию IP-адрес коммутатора: **192.168.0.1**. Коммутатор и ПК должны находиться в одной подсети. Измените IP адрес ПК на 192.168.0.X, где X-число от 2 до 254. Пожалуйста, убедитесь, что IP-адрес, который назначаете ПК, не совпадал с IP-адресом коммутатора.

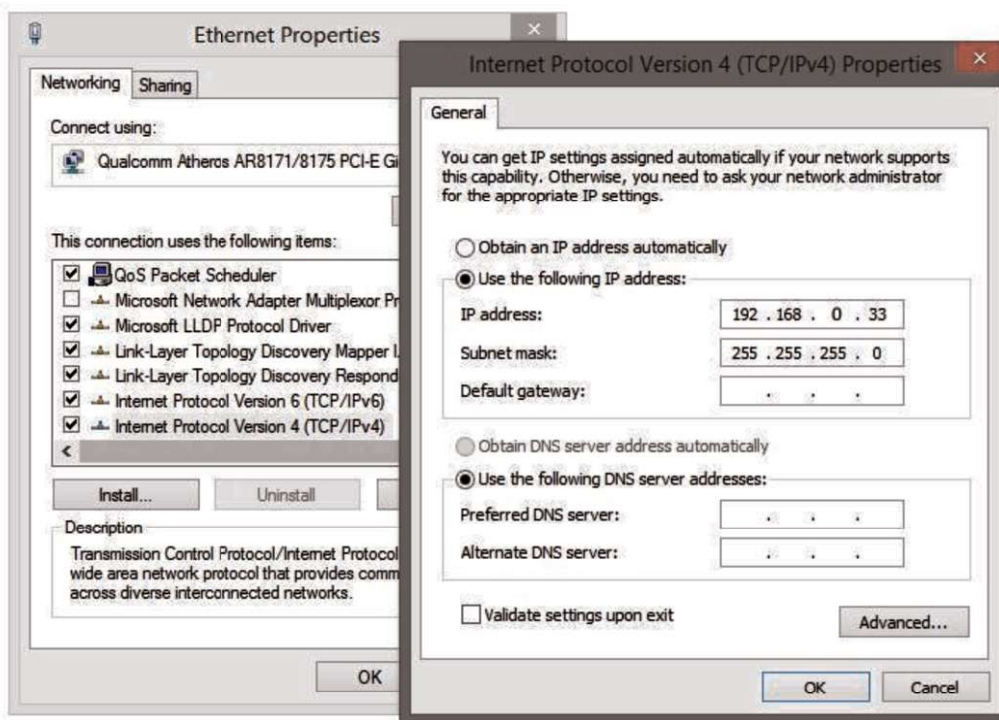

4. Запустите Web-браузер.
5. Введите в адресную строку **192.168.0.1** (IP-адрес коммутатора) и нажмите Enter на клавиатуре.
6. Появится форма аутентификации.
По умолчанию логин: **admin** Пароль: **admin**.

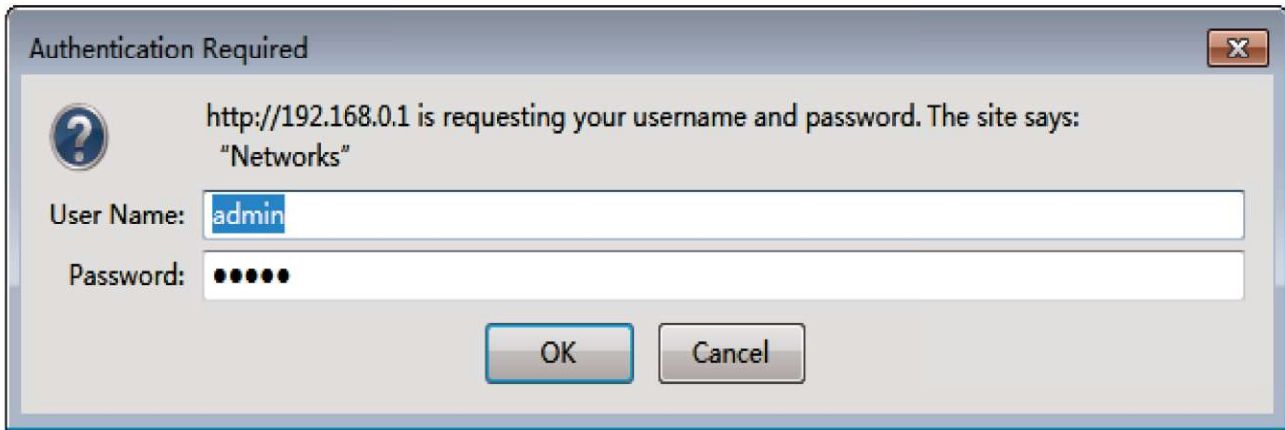

В дальнейшем пароль и логин можно поменять через WEB интерфейс коммутатора.

8. Управление через WEB-интерфейс, основные элементы

8.1 Структура дерева навигации по группам

Меню web-интерфейс состоит из 18 разделов:

System Configuration	
System Description	Managed POE Switch 4.5.2
System Object ID	1.3.6.1.4.1.12284.1
System Version	Managed POE Switch 4.5.2
Num Network Interfaces	10
Serial Number	123
MAC Address	00.1A.2B.3C.4D.5E
IP Address	192.168.0.8
System Start Time	0-Days 0-Hours 18-Minutes 45-Seconds
System Date Time	1970/01/01 00:18:45 (Format: Year/Month/Day Hour:Minute:Second)
System Name	Switch
System Location	
System Contact	

8.2 Описание кнопок WEB интерфейса

Большинство кнопок для изменения настроек коммутатора через WEB-интерфейс чаще всего выполняют одну и ту же роль. В таблице приведены описания функций, которые кнопки выполняют.

Кнопка	Назначение
<i>Refresh</i> (Обновить)	Обновляет значение всех текстовых полей и параметров на странице.
<i>Apply</i> (Принять/подтвердить)	Числовое значение будет обновлено в памяти. Введенные значения параметра вступают в силу только после нажатия этой кнопки. Если данные введены не корректно, появится сообщение об ошибке.
<i>Delete</i> (Удалить)	Удаляет текущее значение
<i>Help</i> (Помощь/справка)	Открывает страницу справки. Отдельная страница справки для каждого запроса.

8.3 Сообщения об ошибке

При возникновении ошибки при обработке запроса от пользователя к коммутатору (введены не корректные значения) появляется окно с описанием ошибки.



8.4 Поля для ввода информации или значений

Некоторые страницы WEB-интерфейса коммутатора содержат поля для ввода той или иной информации или значений. С помощью

этих полей можно получить доступ к различным строкам в таблице (рис.).

Если понадобится добавить новую строку необходимо выбрать из выпадающего списка *NEW* (новая) и нажать для подтверждения кнопку *Apply* (принять).

Если нужно изменить уже существующую строку, необходимо выбрать из выпадающего списка соответствующий номер строки, ввести нужные значения и нажать для подтверждения кнопку *Apply* (принять).

Для удаления строки из таблицы, выберите из выпадающего списка нужный номер строки и нажмите кнопку *Delete* (удалить).

Item	Community Name	Read/Write	State
New ▾		▾	
1	public	Read Only	Active

Refresh Apply Delete Help

8.5 Поля со значениями текущего статуса

Некоторые страницы (или поля на страницах) WEB-интерфейса предназначены только для отображения данных о работе коммутатора. Отображаемые значения на этих страницах предназначены только для чтения и не могут быть изменены (например поля колонки *State* на рисунке ниже).

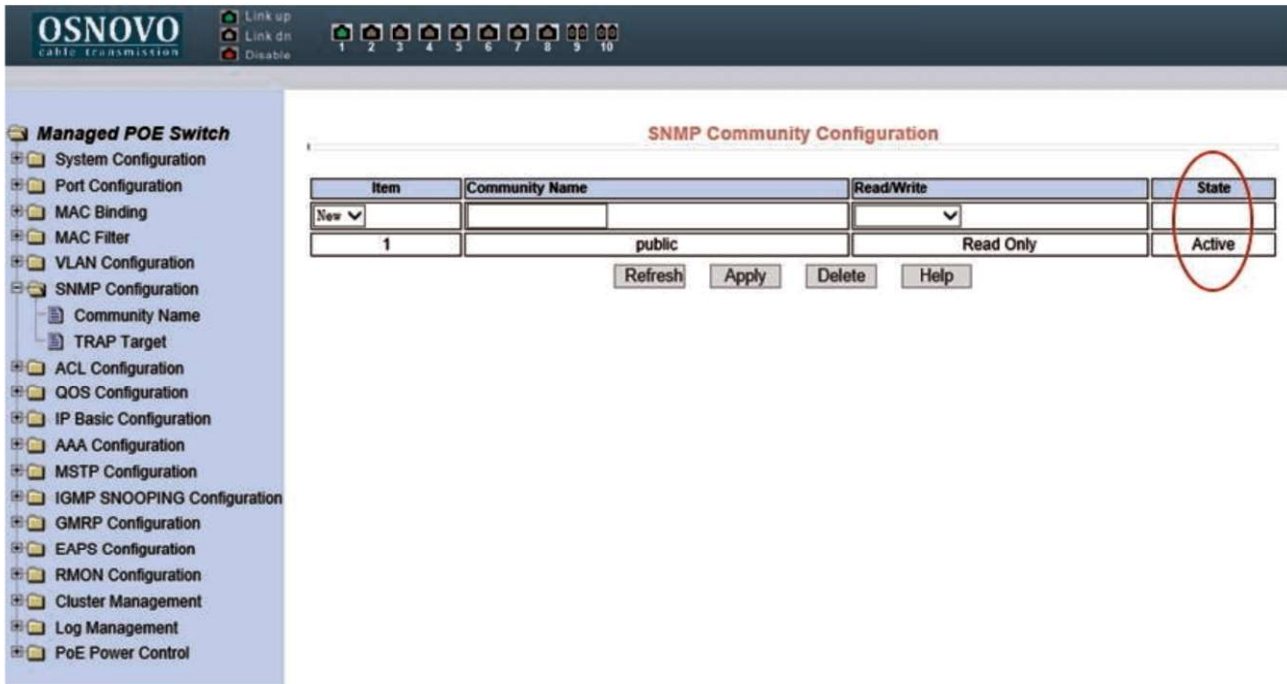

9. Описание разделов меню WEB-интерфейса коммутатора

9.1 Главная страница WEB интерфейса

После того, как были введены корректные данные для входа (по умолчанию имя пользователя: **admin**, пароль: **admin**),

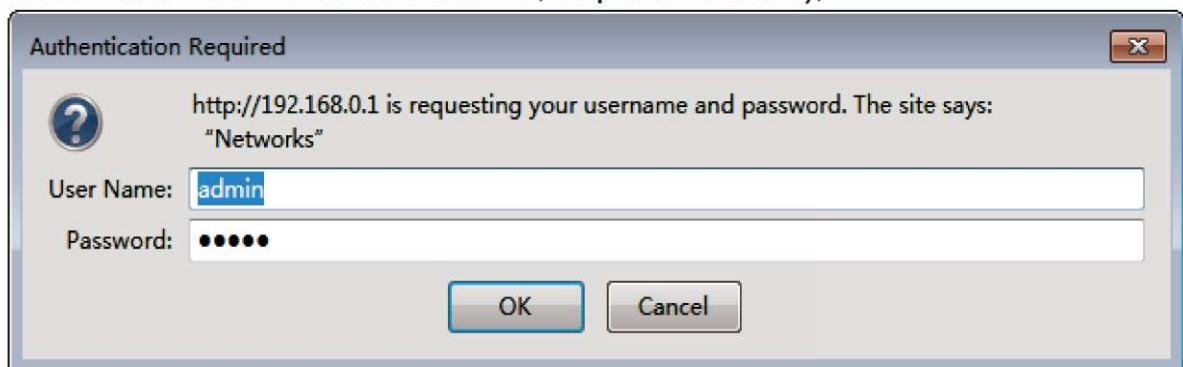

коммутатор отобразит главную страницу WEB-интерфейса управления коммутатором (рис.):

OSNOVO cable transmission

Link up
Link dn
Disable

1 2 3 4 5 6 7 8 9 10

Managed POE Switch

- System Configuration
- Port Configuration
- MAC Binding
- MAC Filter
- VLAN Configuration
- SNMP Configuration
- ACL Configuration
- QOS Configuration
- IP Basic Configuration
- AAA Configuration
- MSTP Configuration
- IGMP SNOOPING Configuration
- GMRP Configuration
- EAPS Configuration
- RMON Configuration
- Cluster Management
- Log Management
- PoE Power Control

System Configuration

System Description	Managed POE Switch 4.5.2
System Object ID	1.3.6.1.4.1.12284.1
System Version	Managed POE Switch 4.5.2
Num Network Interfaces	10
Serial Number	123
MAC Address	00:1A:2B:3C:4D:5E
IP Address	192.168.0.8
System Start Time	0-Days 0-Hours 18-Minutes 45-Seconds
System Date Time	1970/01/01 00:18:45 (Format: Year/Month/Day Hour:Minute:Second)
System Name	Switch
System Location	
System Contact	

Refresh Apply Help

9.2 Конфигурация системы (System Configuration)

9.2.1 Basic Information (Общая информация)

OSNOVO cable transmission

Link up
Link dn
Disable

1 2 3 4 5 6 7 8 9 10

Managed POE Switch

- System Configuration
 - Basic Information
 - Serial Information
 - User Management
 - Safe Management
 - SNTP Configuration
 - Jumbo Frame Configuration
 - Save Current Configuration
 - Configuration File
 - File Upload
 - System Reboot
- Port Configuration
- MAC Binding
- MAC Filter
- VLAN Configuration
- SNMP Configuration
- ACL Configuration
- QOS Configuration
- IP Basic Configuration
- AAA Configuration

System Configuration

System Description	Managed POE Switch 4.5.2
System Object ID	1.3.6.1.4.1.12284.1
System Version	Managed POE Switch 4.5.2
Num Network Interfaces	10
Serial Number	123
MAC Address	00:1A:2B:3C:4D:5E
IP Address	192.168.0.8
System Start Time	0-Days 0-Hours 51-Minutes 8-Seconds
System Date Time	1970/01/01 00:51:11 (Format: Year/Month/Day Hour:Minute:Second)
System Name	Switch
System Location	
System Contact	

Refresh Apply Help

- *System Description* (Описание системы) содержит общую информацию о системе;
- *System Object ID* (Идентификатор системы) отображает сетевой идентификатор системы;
- *System Version* (Версия прошивки) отображает текущую версию установленной на коммутатор прошивки;
- *Num network interfaces* (Количество портов в коммутаторе) отображает количество всех портов для соединения с сетью;
- *System start time* (Время запуска системы) отображает сколько времени прошло с момента включения;
- *System name* (Имя коммутатора) отображает имя коммутатора. Пользователь может переименовать коммутатор;
- *System location* (Местоположение коммутатора) отображает физическое местоположение коммутатора. Задается пользователем;
- *System Contact* (Контактные данные) отображает имя владельца и его контактные данные. Задается пользователем.

9.2.2 Serial Port Configuration (Информация об интерфейсе управления коммутатором)

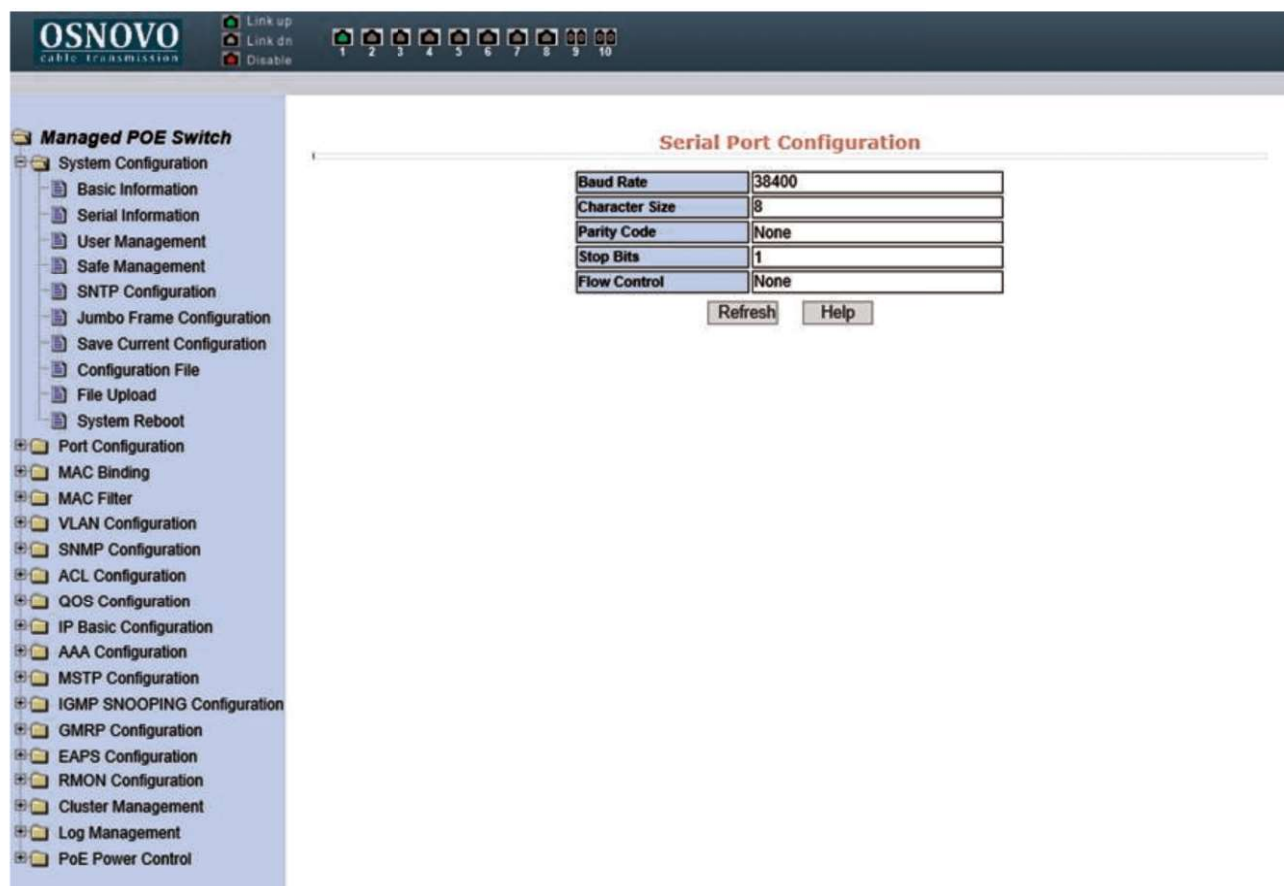

Данная страница WEB-интерфейса отображает параметры управления коммутатором через интерфейс RS232/485, используя порт *CONSOLE*. При управлении коммутатором через HyperTerminal убедитесь, что настройки соответствуют приведенным на этой странице значениям.

- *Baud rate* (скорость передачи данных)
- *Character Size* (размер символов)
- *Parity code* (бит четности)
- *Stop bits* (стоповые биты)
- *Flow control* (управление потоком).

9.2.3 User Management (Информация о пользователях)

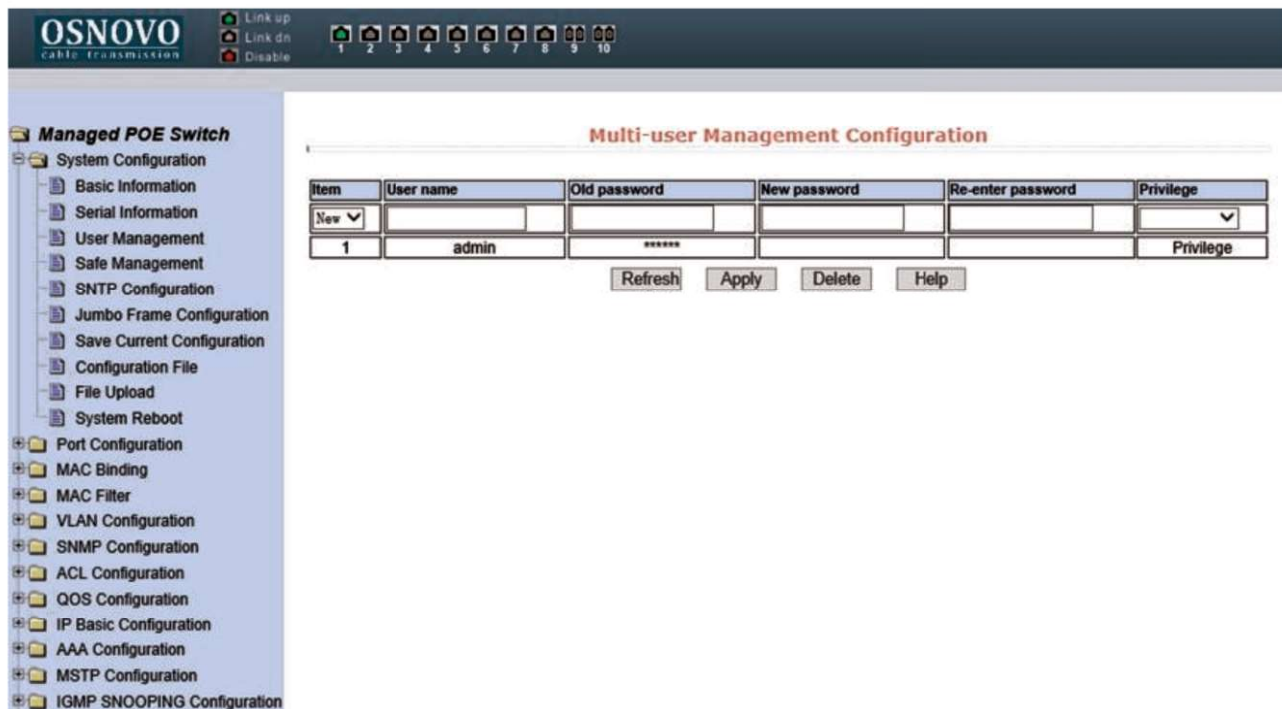

На этой странице можно изменить/задать новый пароль (*new password*) для текущего пользователя, изменить права доступа к управлению коммутатором (*privilege*) и др.

Пароли нужно вводить с учетом регистра. Они могут содержать до 16 символов. Для ввода пароля необходимо дважды ввести новый пароль в поле *New Password* и в *Re-enter Password*. Для того, чтобы изменения вступили в силу, необходимо нажать кнопку *Apply* (Принять). После этого пользователю потребуется заново войти в WEB интерфейс, используя новый пароль.

С помощью настроек на этой странице пользователь может задать многопользовательский режим управления коммутатором (*multi-user*).

Для управления через Telnet и WEB для пользователя должен быть выбран многопользовательский режим.

9.2.4 Security Management Page (управление безопасностью)

OSNOVO CAPTIVE TRANSMISSION

Link up
Link dn
Disable

1 2 3 4 5 6 7 8 9 10

Managed POE Switch

- System Configuration
 - Basic Information
 - Serial Information
 - User Management
 - Safe Management
 - SNTP Configuration
 - Jumbo Frame Configuration
 - Save Current Configuration
 - Configuration File
 - File Upload
 - System Reboot
- Port Configuration
 - MAC Binding
 - MAC Filter
 - VLAN Configuration
 - SNMP Configuration
 - ACL Configuration
 - QOS Configuration
 - IP Basic Configuration
 - AAA Configuration
 - MSTP Configuration
 - IGMP SNOOPING Configuration

User Safety Configuration (http,telnet,snmp)

(Acl Group Must Exist, and range in 1-99)

Service Type	Management State	Acl Group
<input type="text" value=""/>	<input type="text" value="Enable"/>	<input type="text" value="0"/>
HTTP	Enable	0
SNMP	Enable	0
TELNET	Enable	0
SSH	Enable	0

Refresh Apply Help

На данной странице находятся настройки, позволяющие администратору гибко управлять доступом к управлению коммутатором (*WEB*, *TELNET* или *SNMP*) на основе *ACL* (лист управления доступом)

Есть возможность полностью отключить управление коммутатором для конкретного метода управления (*WEB*, *TELNET* или *SNMP*). По умолчанию управление с помощью каждого метода разрешено и *ACL* фильтрация не применяется.

Администратор может частично запретить управление коммутатором с помощью одного или нескольких методов, используя *ACL* фильтрацию.

При применении *ACL* фильтрации для каждого метода управления необходимо указать этот метод в списке *service type*, а затем выбрать *ACL* от 1 до 99. Главное условие – выбранный *ACL* должен быть создан заранее.

Обратите внимание, если администратор закроет возможность управлять коммутатором по *WEB*, эта страница с настройками перестанет быть доступна. Тогда можно воспользоваться другим методом управления, например через *Telnet* или *SNMP*.

9.2.5 SNTP Configuration (Синхронизация времени)

The screenshot shows the 'SNTP Configuration' page in the OSNOVO web interface. The left sidebar contains a tree view of configuration categories, with 'SNTP Configuration' selected. The main content area displays a configuration table:

Server IP Address 1	211.115.194.21
Server IP Address 2	203.109.252.5
Server IP Address 3	192.43.244.18
Time Interval (second)	1800
Time Zone	+8.00
Enable Status	Disable
Last Update Time	
System Date Time	1970/01/01 00:54:30

Below the table are 'Refresh' and 'Apply' buttons.

На этой странице находятся настройки SNTP (протокол синхронизации времени по компьютерной сети).

9.2.6 Current Configuration File (Просмотр текущей конфигурации)

The screenshot shows the 'Save Current Configuration' page in the OSNOVO web interface. The left sidebar contains a tree view of configuration categories, with 'Save Current Configuration' selected. The main content area displays the current configuration file content:

```
username admin enc-password ***** privilege
vlan database
spanning-tree mst configuration
spanning-tree mst enable
interface vlan1
ip address 192.168.0.8/24
ipv6 address fe80::21a:2bff:fe3c:4d5e/64
interface ge1/1
interface ge1/2
interface ge1/3
interface ge1/4
interface ge1/5
interface ge1/6
interface ge1/7
interface ge1/8
interface ge1/9
interface ge1/10
snmp server 211.115.194.21
snmp server 203.109.252.5
snmp server 192.43.244.18
snmp time-zone +8.00
nne max-nover 120
```

At the top of the configuration area are 'Save' and 'Help' buttons.

На этой странице отображается текущая конфигурация коммутатора. Кнопка *Save* (сохранить) позволит сохранить текущую конфигурацию коммутатора в память коммутатора.

Поскольку запись файла требует удаления/записи на FLASH память коммутатора, операция может занять некоторое время.

9.2.7 Configuration file (Стартовая конфигурация, сохранение файла с настройками)

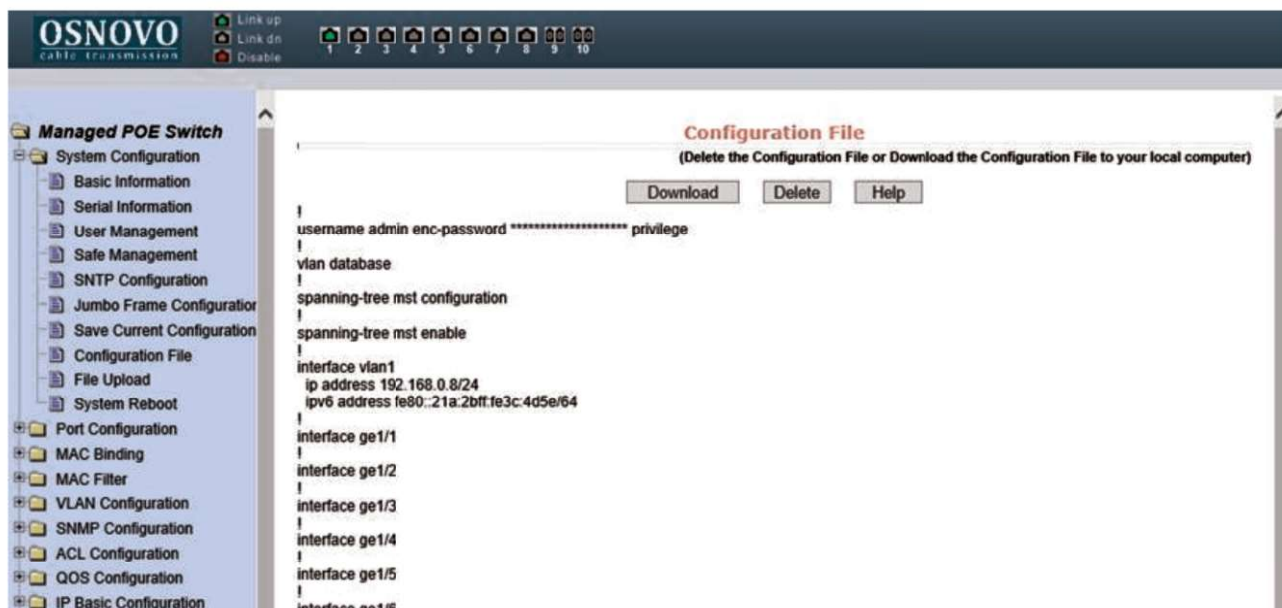

Стартовая конфигурация представляет собой файл, записанный во FLASH памяти коммутатора. Когда коммутатор запускается и не находит записанный ранее файл конфигурации во FLASH памяти, устройство использует файл с настройками по умолчанию (*default*).

Кнопка *Delete* (удалить) позволяет вызвать диалоговое окно, где будет предложено удалить текущий файл конфигурации из FLASH памяти. Если вы передумали это делать, нажмите кнопку *Cancel* (отмена).

Кнопка *Download* (скачивание) используется для скачивания конфигурационного файла на ПК из памяти коммутатора. В диалоговом окне выберите *SAVE* (сохранить), а затем путь к каталогу с файлами конфигурации. По умолчанию имя файла switch.cfg

9.2.8 File upload (Загрузка файла с настройками)

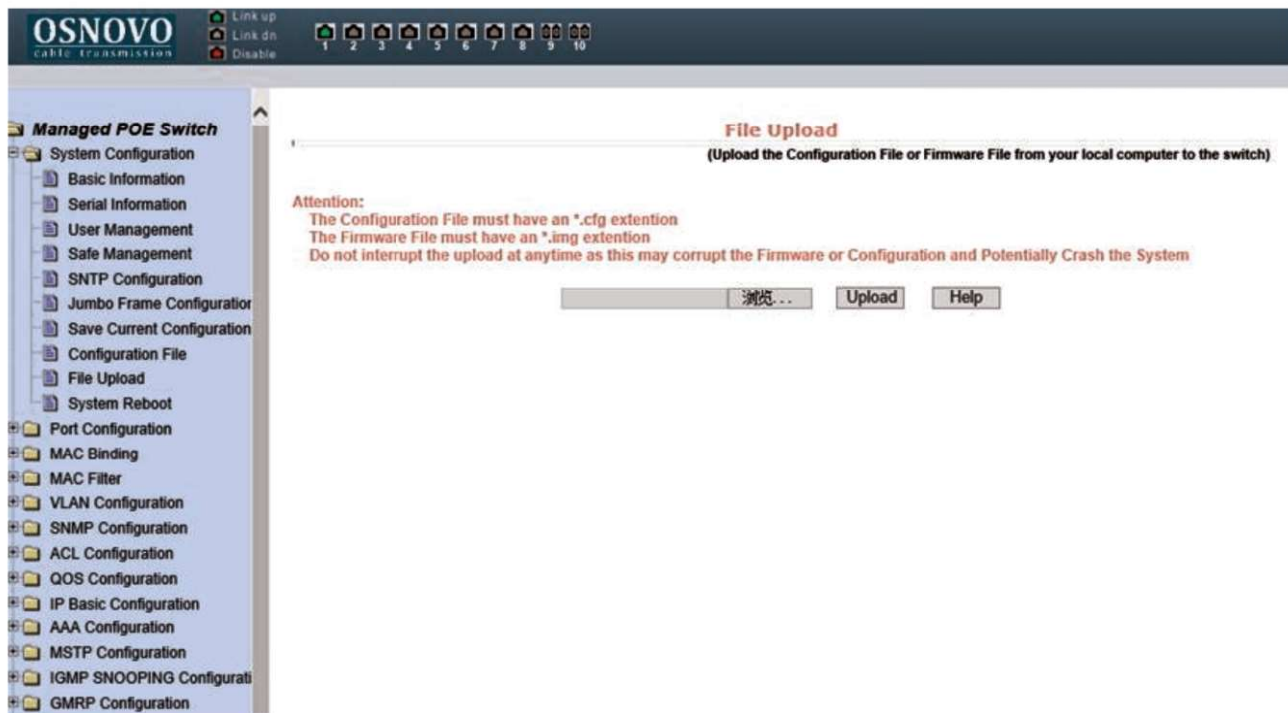

На этой странице представляется доступ к загрузке ранее созданных файлов конфигурации в память коммутатора.

Нажмите кнопку *Path* (путь), чтобы выбрать нужный файл с конфигурацией на ПК. Затем нажмите кнопку *Upload* (загрузить). Файл должен иметь расширение: **.cfg**

Если у вас есть образ диска с настройками, то вы можете загрузить его. Образ должен иметь расширение файла: **.img**

Внимание

Во время загрузки файла конфигурации в память коммутатора не переходите на другие страницы WEB-интерфейса, не перезагружайте и не отключайте коммутатор, иначе настройки будут записаны с ошибками, что может повлечь за собой сбой в работе коммутатора.

9.2.9 System reboot (Перезагрузка коммутатора)

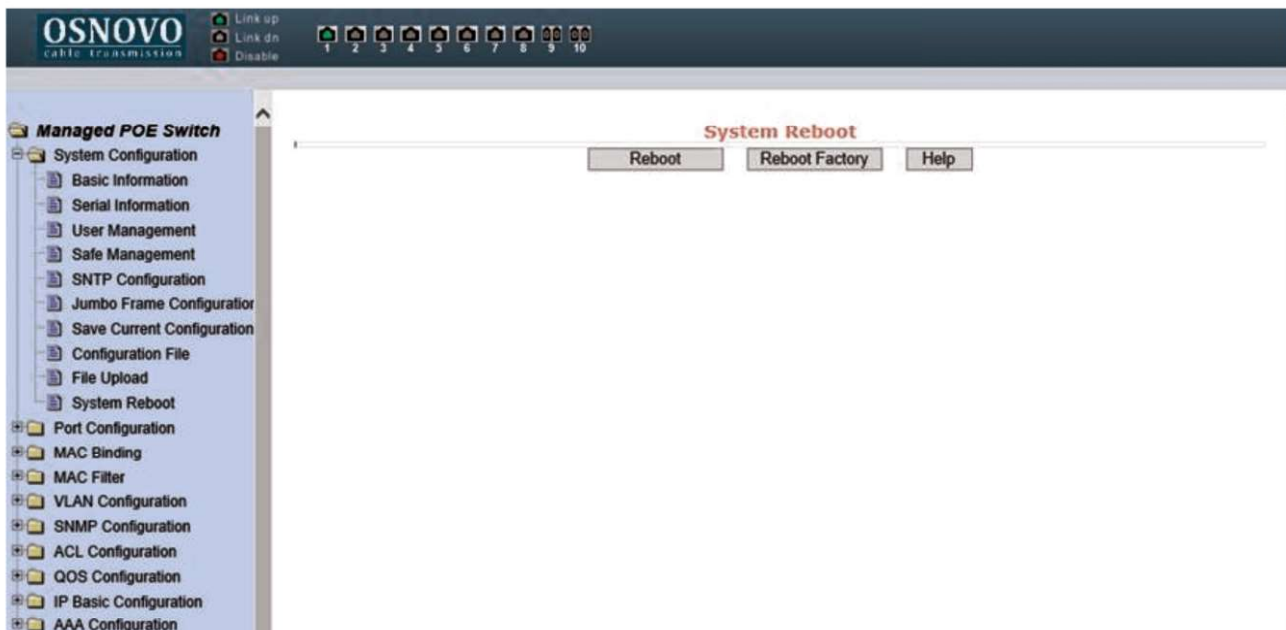

На данной странице WEB интерфейса предоставляется доступ к перезагрузке коммутатора или загрузке заводских настроек. Для этого нажмите кнопку *Reboot* (перезагрузка) или *Reboot Factory* (заводские настройки). В появившемся диалоговом окне подтвердите свое действие кнопкой *OK* или отмените его с помощью кнопки *Cancel* (отмена).

9.3. Port configuration (Конфигурирование портов)

9.3.1 Port Configuration (Конфигурация портов)

На этой странице представлена информация по каждому порту коммутатора. Пользователь может менять скорость передачи данных, включать или отключать тот или иной порт, просматривать базовую информацию.

Для настройки конкретного порта необходимо выбрать его название из выпадающего списка. По умолчанию все порты включены (*UP*), чтобы выключить порт необходимо выбрать пункт *DOWN* (выключить). Чтобы изменения вступили в силу, нажмите кнопку *Apply* (принять). Таким же образом выбирается значения скорости для выбранного порта. Например, *half-10* означает, что для выбранного порта установлена скорость 10 Мбит/с, режим передачи - полудуплекс. После внесения изменений нажмите кнопку *Apply* (принять).

Нажатие кнопки *Refresh* (обновить) обновит значения настроек для портов.

OSNOVO CABLE transmission

Link up, Link dn, Disable

1 2 3 4 5 6 7 8 9 10

Managed POE Switch

- System Configuration
- Port Configuration
 - Common Configuration
 - Port Statistics
 - Flow Control
 - Broadcast Storm
 - Port RateLimit
 - Protected Port
 - Learn Limit
 - Port Trunking
 - Mirror
 - DDM Information
- MAC Binding
- MAC Filter
- VLAN Configuration
- SNMP Configuration
- ACL Configuration
- QOS Configuration
- IP Basic Configuration
- AAA Configuration
- MSTP Configuration
- IGMP SNOOPING Configurati
- GMRP Configuration
- EAPS Configuration

Port Common Configuration/Show

Selected Ports: _____

Admin Status: Up

Config Speed: Auto-Negotiate

Refresh Apply Help

<input type="checkbox"/> Select All	Port	Admin Status	Operate Status	Duplex&Bandwidth	Config Speed	VLAN Mode	Default VLAN
<input type="checkbox"/>	ge1/1	Up	Up	Full-1000 Mbps	Auto-Negotiate	Access	1
<input type="checkbox"/>	ge1/2	Up	Down	Unknown	Auto-Negotiate	Access	1
<input type="checkbox"/>	ge1/3	Up	Down	Unknown	Auto-Negotiate	Access	1
<input type="checkbox"/>	ge1/4	Up	Down	Unknown	Auto-Negotiate	Access	1
<input type="checkbox"/>	ge1/5	Up	Down	Unknown	Auto-Negotiate	Access	1
<input type="checkbox"/>	ge1/6	Up	Down	Unknown	Auto-Negotiate	Access	1
<input type="checkbox"/>	ge1/7	Up	Down	Unknown	Auto-Negotiate	Access	1
<input type="checkbox"/>	ge1/8	Up	Down	Unknown	Auto-Negotiate	Access	1
<input type="checkbox"/>	ge1/9	Up	Down	Unknown	Auto-Negotiate	Access	1
<input type="checkbox"/>	ge1/10	Up	Down	Unknown	Auto-Negotiate	Access	1

9.3.2 Port statistics (Статистика работы портов)

OSNOVO CABLE transmission

Link up, Link dn, Disable

1 2 3 4 5 6 7 8 9 10

Managed POE Switch

- System Configuration
- Port Configuration
 - Common Configuration
 - Port Statistics
 - Flow Control
 - Broadcast Storm
 - Port RateLimit
 - Protected Port
 - Learn Limit
 - Port Trunking
 - Mirror
 - DDM Information
- MAC Binding
- MAC Filter
- VLAN Configuration
- SNMP Configuration
- ACL Configuration
- QOS Configuration
- IP Basic Configuration
- AAA Configuration
- MSTP Configuration

Port Statistics Information

Port: _____

Port Statistics Information			
Received Total Bytes (ifInOctets)	0	Received Unicast Packets Num (ifInUcastPkts)	0
Received Non-Unicast Packets Num (ifInNUcastPkts)	0	Received Discard Packets Num (ifInDiscards)	0
Received Error Packets Num (ifInErrors)	0	Received Unknown Protocol Packets Num (ifInUnknownProtos)	0
Send Total Bytes (ifOutOctets)	0	Send Unicast Packets Num (ifOutUcastPkts)	0
Send Non-Unicast Packets Num (ifOutNUcastPkts)	0	Send Discard Packets Num (ifOutDiscards)	0
Send Error Packets Num (ifOutErrors)	0		

Refresh Help

На этой странице представлена информация по работе портов. Для выбора конкретного порта воспользуйтесь выпадающим меню *Port* (порт). В таблице ниже отобразится вся доступная информация:

Received Total Bytes (количество принятых байт);

Received Non-Unicast Packets Num (количество принятых «не Unicast» пакетов);

Received Error Packets Num (количество принятых пакетов с ошибкой);

Send Total Bytes (количество отправленных байт);

Send Non-Unicast Packets Num (количество отправленных «не Unicast» пакетов);

Send Error Packets Num (количество отправленных с ошибкой пакетов);

Received Unicast Packets Num (количество полученных Unicast пакетов);

Received Discard Packets Num (количество «дропнутых» пакетов при получении);

Received Unknown Protocol Packets Num (количество полученных пакетов с неизвестным протоколом передачи);

Send Unicast Packets Num (количество отправленных Unicast пакетов);

Send Discard Packets Num (количество отбрасываемых пакетов при отправке).

9.3.3 Flow Control (управление потоком для портов)

Данная страница позволяет настраивать функцию *Flow Control* (управление потоком) для конкретного порта.

Чтобы включить или отключить *Flow Control* выберите конкретный порт из выпадающего меню, а затем состояние *ON* (вкл) или *OFF* (выкл.)

Данная настройка может выполняться для отправки и для получения пакетов.

Все изменения подтверждаются кнопкой *Apply* (принять).

The screenshot shows the OSNOVO network management interface. The left sidebar contains a tree view of configuration options under 'Managed POE Switch', including System Configuration, Port Configuration, Common Configuration, Port Statistics, Flow Control, Broadcast Storm, Port RateLimit, Protected Port, Learn Limit, Port Trunking, Mirror, DDM Information, MAC Binding, MAC Filter, VLAN Configuration, SNMP Configuration, ACL Configuration, QOS Configuration, IP Basic Configuration, AAA Configuration, MSTP Configuration, and IGMP SNOOPING Configurati. The main content area is titled 'Flow Control'. It features a 'Port:' dropdown menu, a 'Flow Control' dropdown menu set to 'off', and buttons for 'Refresh', 'Apply', and 'Help'. Below these is a table with two columns: 'Port Name' and 'Flow Control State'. The table lists ports ge1/1 through ge1/10, all with 'Off' state.

Port Name	Flow Control State
ge1/1	Off
ge1/2	Off
ge1/3	Off
ge1/4	Off
ge1/5	Off
ge1/6	Off
ge1/7	Off
ge1/8	Off
ge1/9	Off
ge1/10	Off

9.3.4 Broadcast storm control (управление защитой от Broadcast storm)

На данной странице находятся настройки, позволяющие включить или выключить защиту от влияния широковещательных (Multicast) пакетов и DLF пакетов на передаваемый/получаемый трафик.

Broadcast Storm Control

Port:

Broadcast Suppression	Off	Broadcast Ratelimit	0	(1-1024000 kbps)
Multicast Suppression	Off	Multicast Ratelimit	0	(1-1024000 kbps)
DLF Suppression	Off	DLF Ratelimit	0	(1-1024000 kbps)

Refresh Apply Help

Port Name	Broadcast Suppression	Broadcast Ratelimit (kbps)	Multicast Suppression	Multicast Ratelimit (kbps)	DLF Suppression	DLF Ratelimit (kbps)
ge1/1	Off	64	Off	64	Off	64
ge1/2	Off	64	Off	64	Off	64
ge1/3	Off	64	Off	64	Off	64
ge1/4	Off	64	Off	64	Off	64
ge1/5	Off	64	Off	64	Off	64
ge1/6	Off	64	Off	64	Off	64
ge1/7	Off	64	Off	64	Off	64
ge1/8	Off	64	Off	64	Off	64
ge1/9	Off	64	Off	64	Off	64
ge1/10	Off	64	Off	64	Off	64

В выпадающем списке *PORT* (порт) выберите нужный порт, включите (*ON*) или выключите (*OFF*) защиту для конкретного вида пакетов *Broadcast*, *Multicast* или *DLF*. Также можно задать скорость (Кбит/с) для конкретного вида пакетов. Значения скорости *DLF* и *Multicast* должны быть одинаковыми.

Все изменения подтверждаются кнопкой *Apply* (принять).

9.3.5 Port rate limit (Ограничение пропускной способности на портах)

На данной странице можно гибко ограничивать скорость приема/передачи пакетов на выбранном порте. Для этого выберите порт в выпадающем списке *PORT*, укажите значение (Кбит/с) для скорости передачи данных (*Send Packets Rate Control*) и для скорости приема данных (*Receive Packets Rate Control*). Для подтверждения выбранных настроек нажмите кнопку *Apply* (принять). Для отмены ограничения пропускной способности нажмите кнопку *Cancel* (отмена).

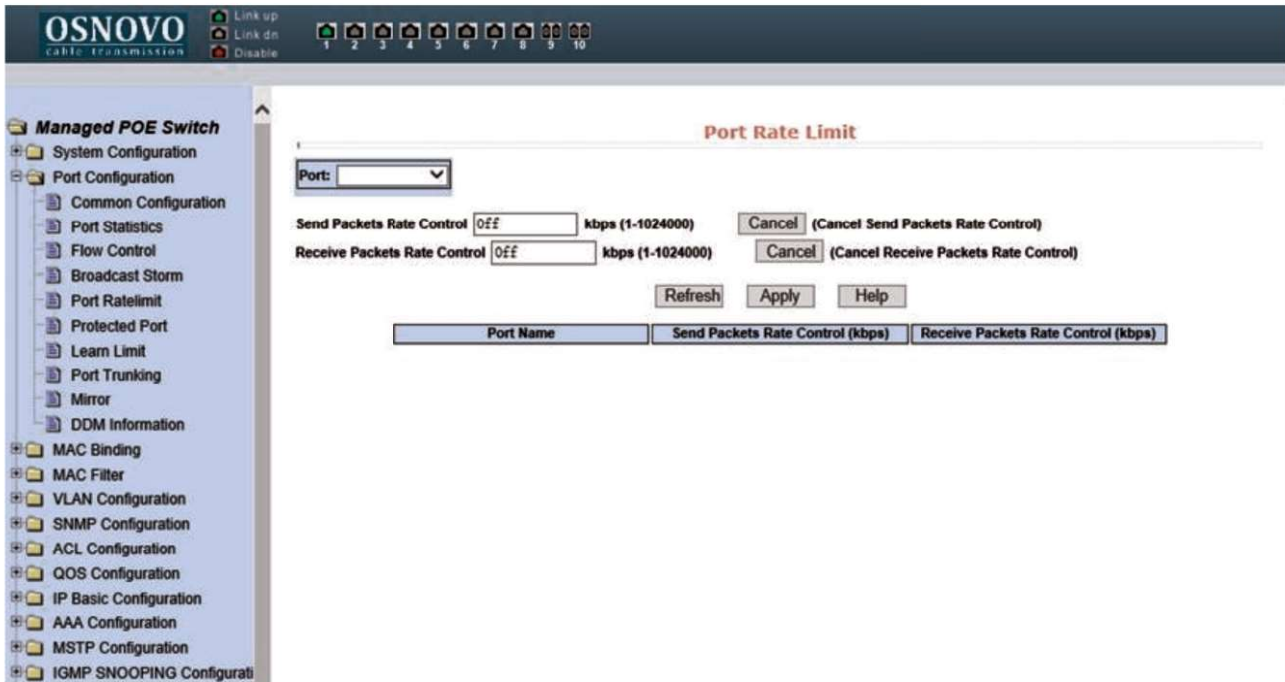

9.3.6 Protected Port (Защита портов)

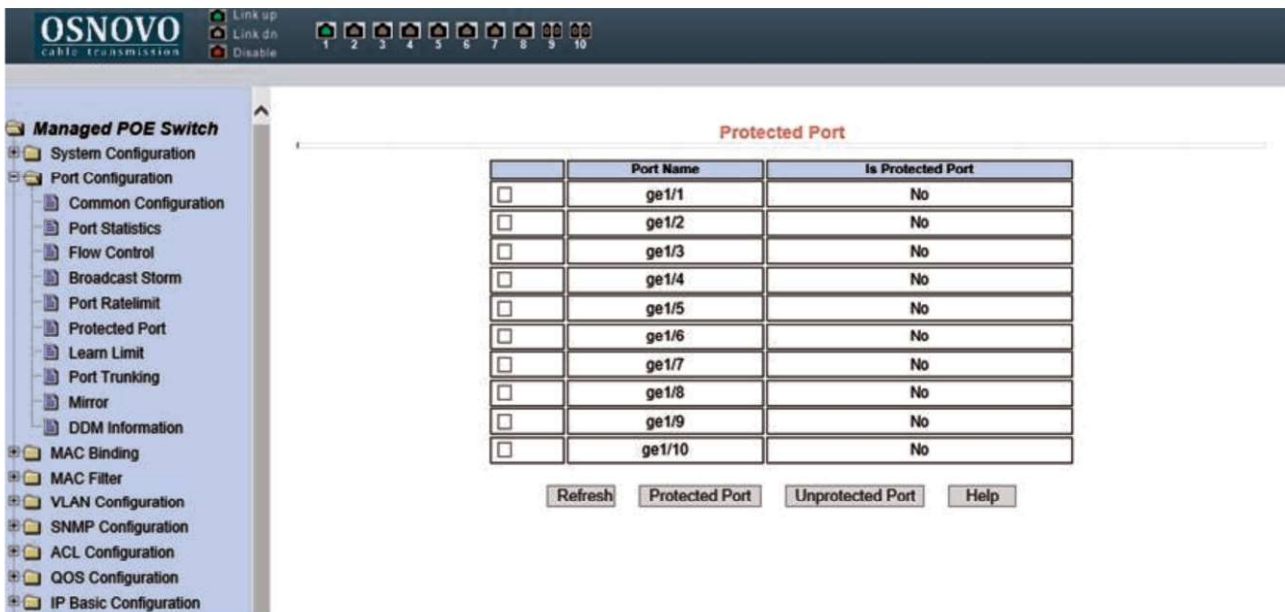

На данной странице можно выбрать порт, который будет изолирован от других.

Изолированный порт не может обмениваться данными с другими изолированными портами.

Изолированный порт может обмениваться данными только с неизоллированным портом/портами.

9.3.7 Learn Limit (Ограничение максимального количества MAC для работы)

На данной странице представлена возможность управления максимальным количеством MAC адресов, с которыми способен работать порт. По умолчанию это значение равно 8191. Для изменения этого значения выберите порт в выпадающем меню *Port* (порт), а затем в строке *MAC Address Num Able to Learn* (макс. количество MAC адресов) укажите свое значение. Для применения настроек используйте кнопку *Apply* (принять), для отмены – *Cancel Limit* (отменить лимит).

The screenshot shows the OSNOVO network management interface. The sidebar on the left contains a tree view of configuration options, with 'Learn Limit' selected under 'Port Configuration'. The main content area is titled 'Learn Limit' and features a 'Port:' dropdown menu. Below it, the 'MAC Address Num Able To Learn' is set to 0, with a range of (0-8191) indicated. There are four buttons: 'Refresh', 'Apply', 'Cancel Limit', and 'Help'. A table below shows the current configuration for ten ports (ge1/1 to ge1/10), all with a 'MAC Address Num Able To Learn' value of 8191.

Port Name	MAC Address Num Able To Learn
ge1/1	8191
ge1/2	8191
ge1/3	8191
ge1/4	8191
ge1/5	8191
ge1/6	8191
ge1/7	8191
ge1/8	8191
ge1/9	8191
ge1/10	8191

9.3.8 Port Trunk Configuration (Конфигурирование trunk'ов)

На данной странице представлены настройки для конфигурации trunk портов.

Вы можете объединять их в группы (агрегирование), назначать ID для порта, менять способ выбора Trunk и т.д.

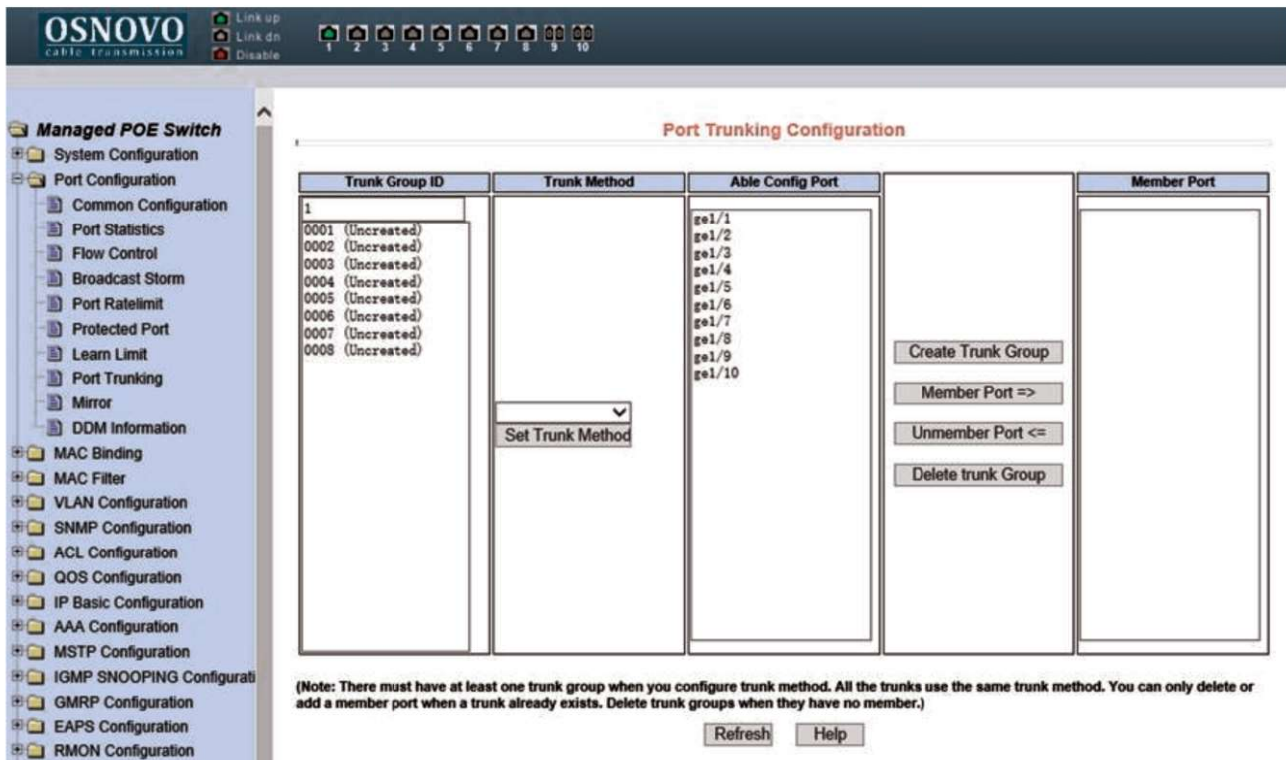

Чтобы создать trunk для порта или изменить существующий, необходимо выбрать ID от 1 до 8.

Чтобы внести изменения или создать trunk-группу выберите соответствующий trunk group ID (от 1 до 8) из списка. Информация о trunk-группе будет отображена в поле member port.

Для создания trunk-группы выберите ID в trunk group ID и нажмите *Create Trunk Group*, в скобках появится соответствующая информация).

Для настройки метода транкинга портов выберите из выпадающего списка необходимый и нажмите на кнопку *Set up aggregation method*.

Чтобы добавить порт в trunk-группу выберите соответствующий порт из списка и нажмите *Member Port =>*. Для удаления порта из группы выберите соответствующий порт и нажмите *Unmember port <=*.

Для удаления существующей trunk-группы используйте кнопку *Delete trunk group* (удалить trunk-группу).

Коммутатор позволяет использовать шесть методов создания trunk'ов:

- Метод, основанный на исходном MAC адресе;
- Метод, основанный на MAC адресе назначения;
- Метод, основанный как на исходном MAC, так и на MAC адресе назначения.
- Метод, основанный на исходном IP адресе;
- Метод, основанный на IP адресе назначения;
- Метод, основанный как на исходном IP, так и на IP адресе назначения.

Коммутатор поддерживает максимум 8 trunk- групп, до 8 портов в каждой группе. Trunk- группы могут использовать разные методы агрегирования.

9.3.9 Port mirroring configuration (Зеркалирование портов)

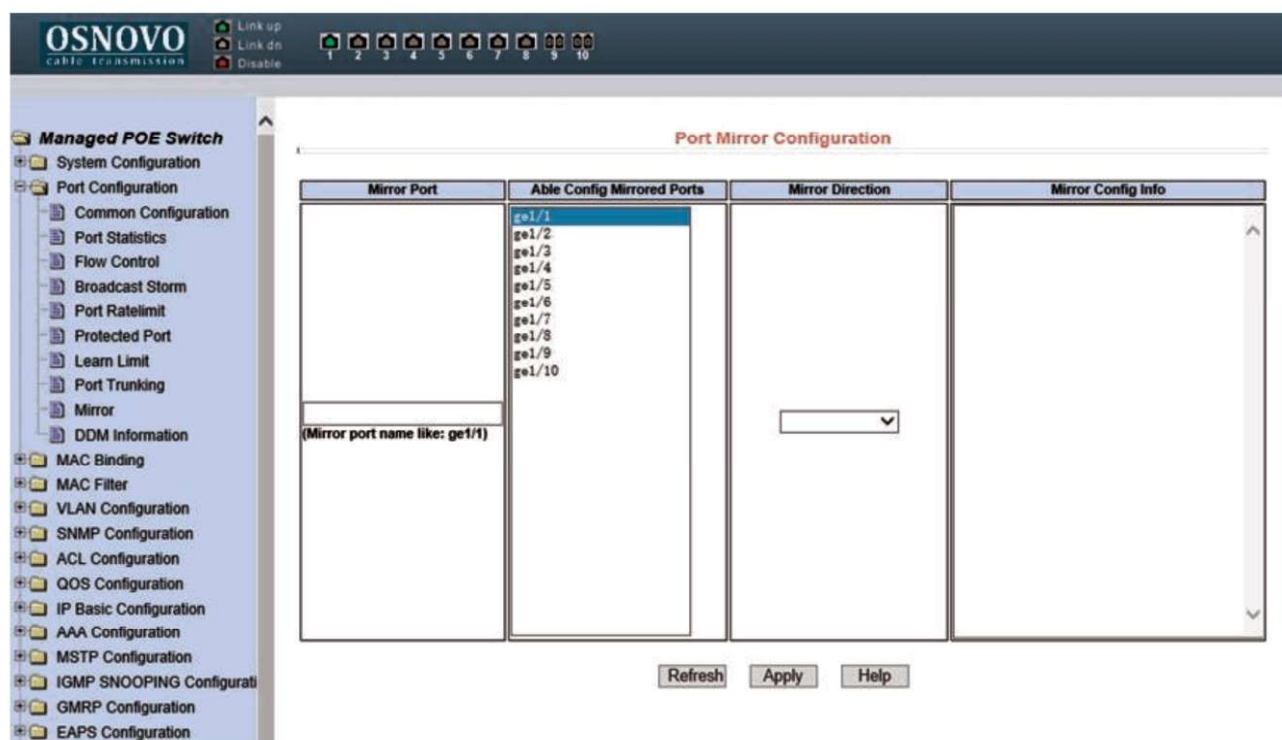

На данной странице доступны настройки зеркалирования (*mirroring*) портов. Выбирается один порт (*Mirror Port*), который будет дублировать трафик других портов, указанных в настройках зеркалирования.

- Выберите порт (порт-зеркало), который будет дублировать трафик других портов;

- Выберите порты, трафик которых будет дублироваться на порт-зеркало;
- Выберите, какие именно пакеты будут дублироваться на порт-зеркало в выпадающем меню *Mirror Direction* (*RECEIVE* – получаемые пакеты, *TRANSMIT* – отправляемые пакеты, *BOTH* – получаемые и отправляемые пакеты, *NOT_RECEIVE* – отменяет дублирование получаемых пакетов на порт-зеркало, *NOT_TRANSMIT* – отменяет дублирование отправляемых пакетов на порт-зеркало, *NEITHER* – отменяет дублирование каких либо пакетов на порт-зеркало);
- Результаты будут отображены в поле *Mirror Config Info*.

9.3.10 DDM information (контроль параметров SFP модулей)

На этой странице представлена информация о таких параметрах работы SFP модулей как напряжение питания, температура модуля, ток смещения и мощность лазера, уровень принимаемого сигнала. Данные параметры позволяют определить состояние линии в целом. (Используемые SFP модули должны поддерживать эту функцию.)

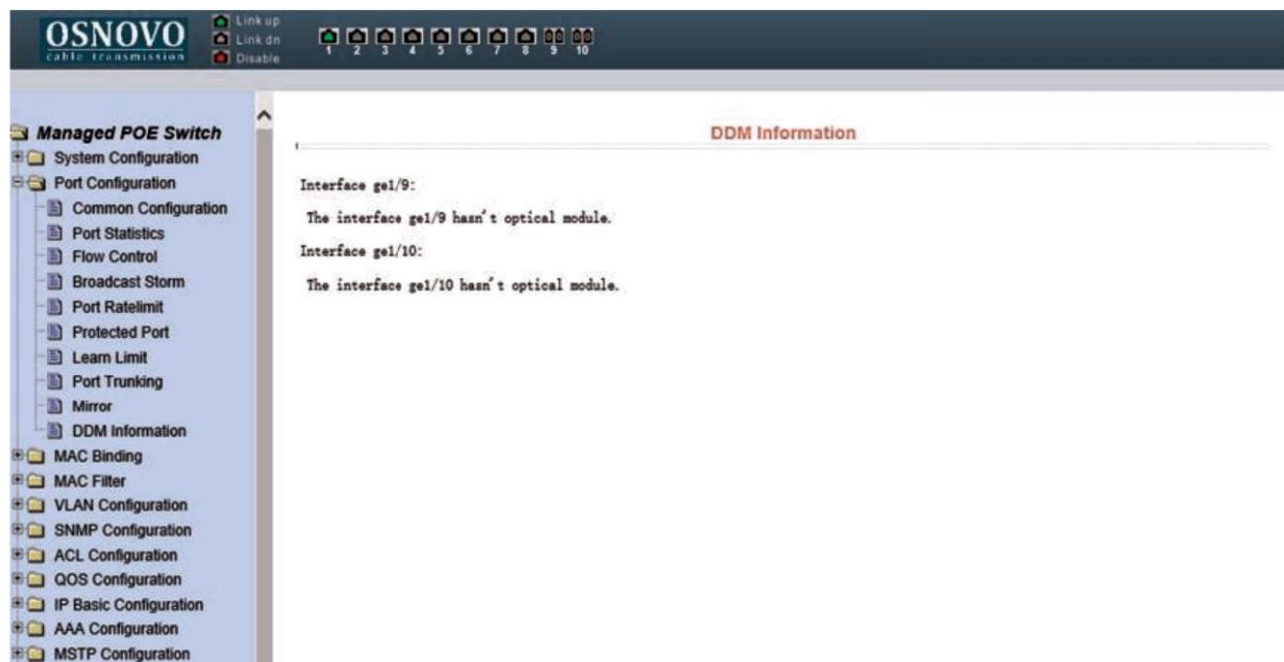

9.4 MAC binding (привязка MAC адреса)

9.4.1 MAC binding configuration (Настройка привязки MAC адресов)

Данная страница предоставляет возможность привязки MAC адреса к порту (*MAC Adress*) или к VLAN (*VLAN ID*).

Все изменения на странице подтверждаются кнопкой *Apply* (Принять). Если привязку необходимо удалить, используйте кнопку *Delete* (Удалить). Кнопка *Select all* (выбрать все) позволит удалить сразу все привязки, настроенные ранее.

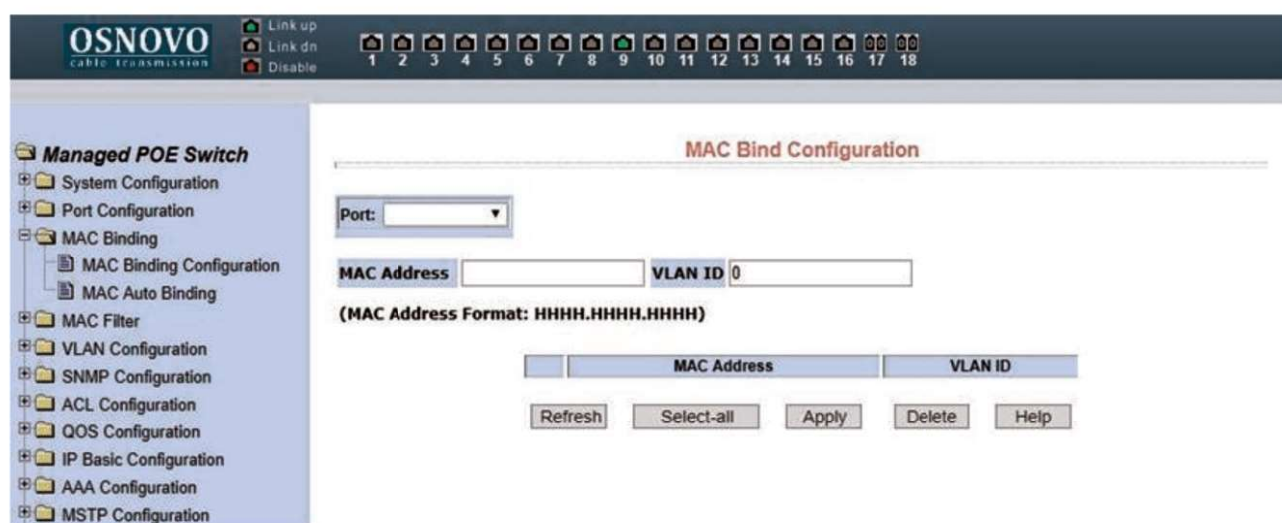

9.4.5 MAC Bind Configuration (Автоматическая привязка MAC адресов)

На данной странице находятся сведения об автоматической привязке MAC адресов к портам. Показана динамическая привязка MAC адресов к портам (MAC которые были занесены в таблицу MAC адресов коммутатора), а также к VLAN относящимся к этим портам. Вы можете выбрать одну из динамических привязок и конвертировать ее в постоянную привязку (*static binding*).

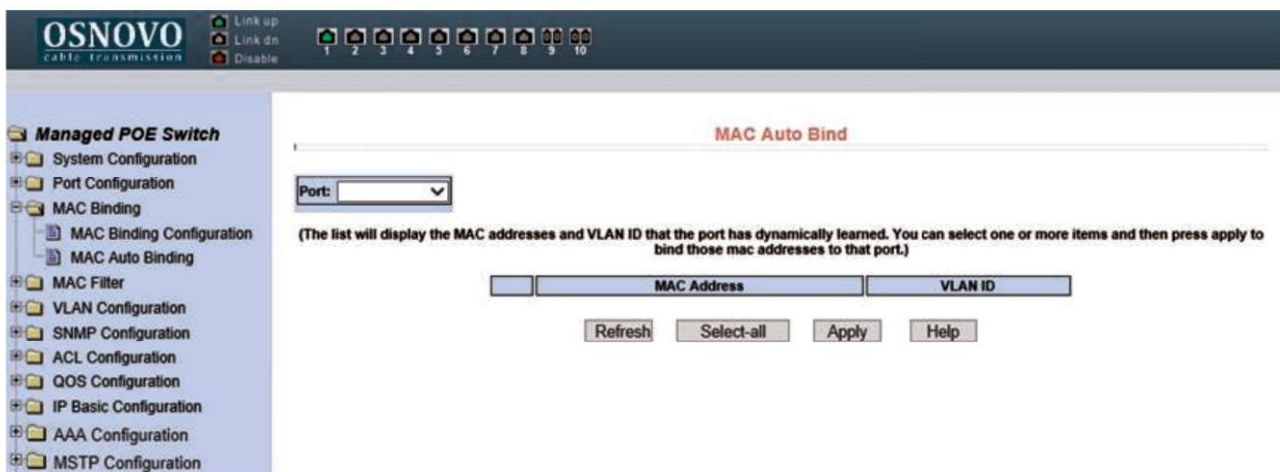

После окончания редактирования значений, нажмите кнопку *Apply* (принять). Если запись необходимо удалить используйте кнопку *Delete* (Удалить). Кнопка *Select all* (выбрать все) позволит удалить сразу все записи.

9.5 6. MAC filtering (фильтрация MAC адресов)

9.5.1 MAC Filter Configuration (Настройка фильтра MAC адресов)

Настройки на этой странице позволяют производить фильтрацию MAC адресов для портов. Записи с MAC адресами используются для входа в фильтр MAC адресов, а VLAN ID используется для фильтрации MAC адреса соответствующей VLAN.

Для того чтобы изменения вступили в силу нажмите кнопку *Apply* (принять), если запись необходимо удалить, нажмите кнопку *Delete* (Удалить), кнопка *Select all* (выбрать все) позволит удалить сразу все записи.

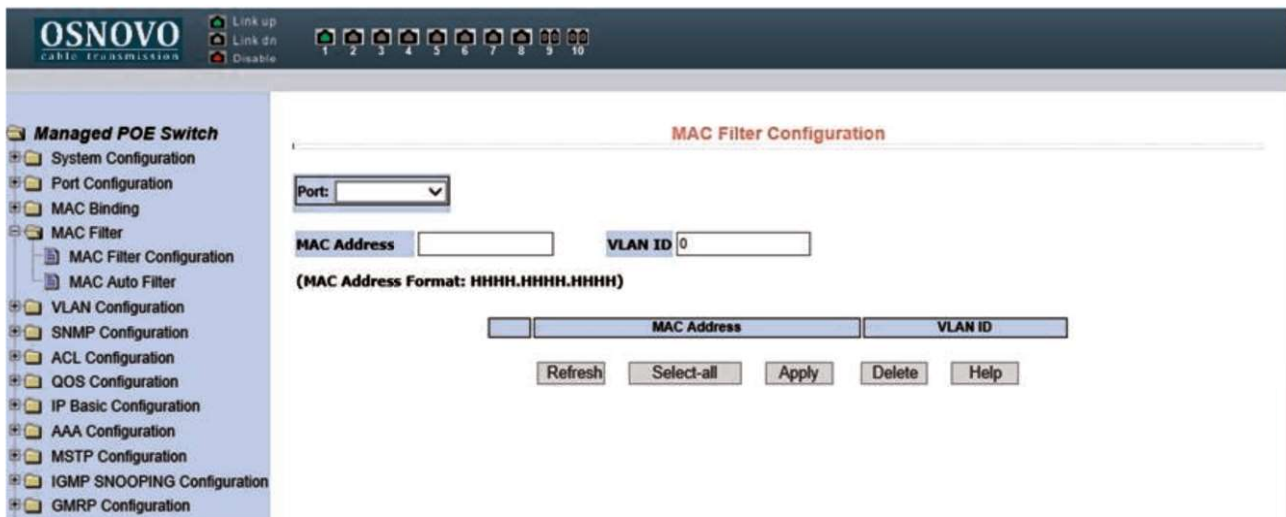

9.5.2 MAC Auto Filter (Автоматический фильтр MAC адресов)

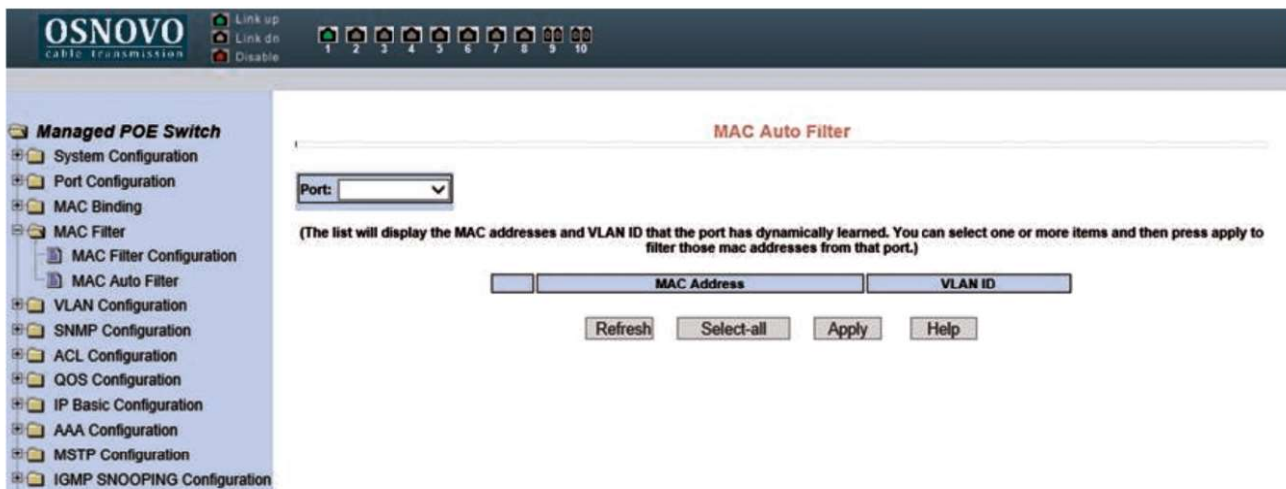

На этой странице представлены данные об автоматической конверсии MAC адресов.

Показана динамическая привязка MAC адресов к портам (MAC которые были занесены в таблицу MAC адресов коммутатора), а также к VLAN относящимся к этим портам. Вы можете выбрать одну из привязок и конвертировать ее в постоянную привязку (static binding) для фильтра MAC адресов.

Все настройки на данной странице подтверждаются кнопкой *Apply* (принять), если запись необходимо удалить используйте кнопку *Delete* (Удалить), кнопка *Select all* (выбрать все) позволит удалить сразу все записи.

9.6 VLAN Configuration (Настройка VLAN)

9.6.1 VLAN information (информация о VLAN)

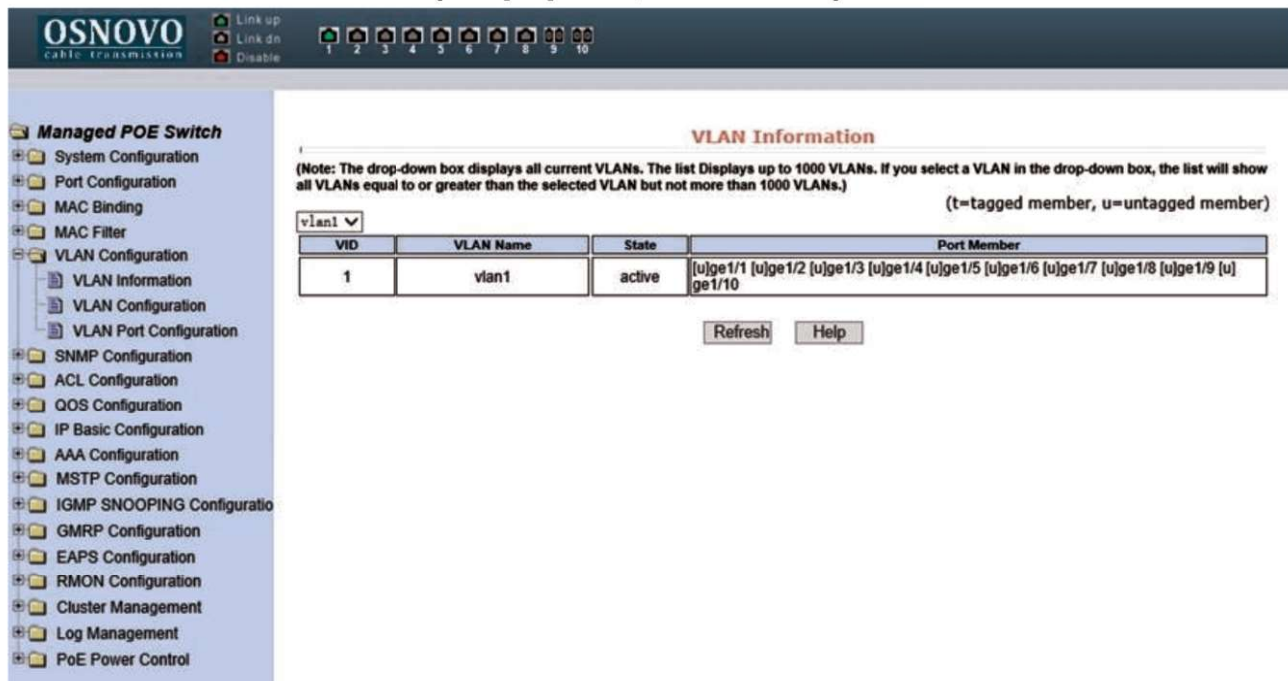

OSNOVO cable transmission

Link up Link dn Disable

1 2 3 4 5 6 7 8 9 10

Managed POE Switch

- System Configuration
- Port Configuration
- MAC Binding
- MAC Filter
- VLAN Configuration
 - VLAN Information
 - VLAN Configuration
 - VLAN Port Configuration
- SNMP Configuration
- ACL Configuration
- QOS Configuration
- IP Basic Configuration
- AAA Configuration
- MSTP Configuration
- IGMP SNOOPING Configuratio
- GMRP Configuration
- EAPS Configuration
- RMON Configuration
- Cluster Management
- Log Management
- PoE Power Control

VLAN Information

(Note: The drop-down box displays all current VLANs. The list Displays up to 1000 VLANs. If you select a VLAN in the drop-down box, the list will show all VLANs equal to or greater than the selected VLAN but not more than 1000 VLANs.)

(t=tagged member, u=untagged member)

vlan1

VID	VLAN Name	State	Port Member
1	vlan1	active	u]ge1/1 [u]ge1/2 [u]ge1/3 [u]ge1/4 [u]ge1/5 [u]ge1/6 [u]ge1/7 [u]ge1/8 [u]ge1/9 [u]ge1/10

Refresh Help

На этой странице представлена информация о существующих VLAN. Данные предоставлены только для чтения и не могут быть изменены. Информация о текущей конфигурации VLAN выбирается в выпадающем меню в левом верхнем углу и включает в себя:

- *VID* (VLAN ID);
- *VLAN Name* (Имя VLAN);
- *State* (состояние активное или неактивное);
- *Port member* (порты – участники VLAN, могут включать в себя как тегированные порты (t) и не тегированные (u)).

9.6.2 Static VLAN Configuration (Настройка VLAN)

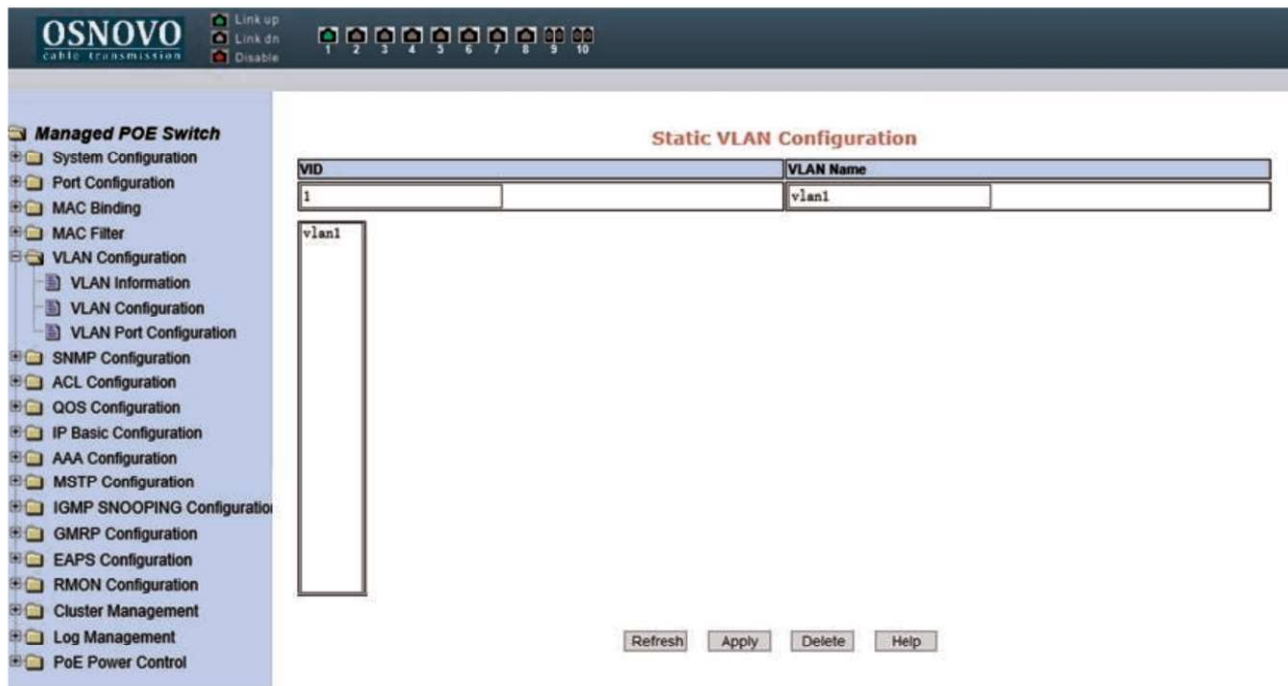

На этой странице можно создать VLAN. Для этого задайте VLAN ID в строке VID (от 2 до 4094, значение 1 - зарезервировано системой).

Имя в строке *VLAN Name* задается автоматически и зависит от *VLAN ID*. Для подтверждения создания VLAN нажмите кнопку *Apply* (Принять).

В текстовом поле появится созданная VLAN (VLAN ID+ VLAN Name). VLAN1 нельзя изменить или удалить, данное имя зарезервировано системой.

Для удаления созданной ранее VLAN потребуется выбрать нужную запись из списка и далее нажать кнопку *Delete* (удалить). Запись из списка также будет удалена.

9.6.3 VLAN Port Configuration (Конфигурация портов VLAN)

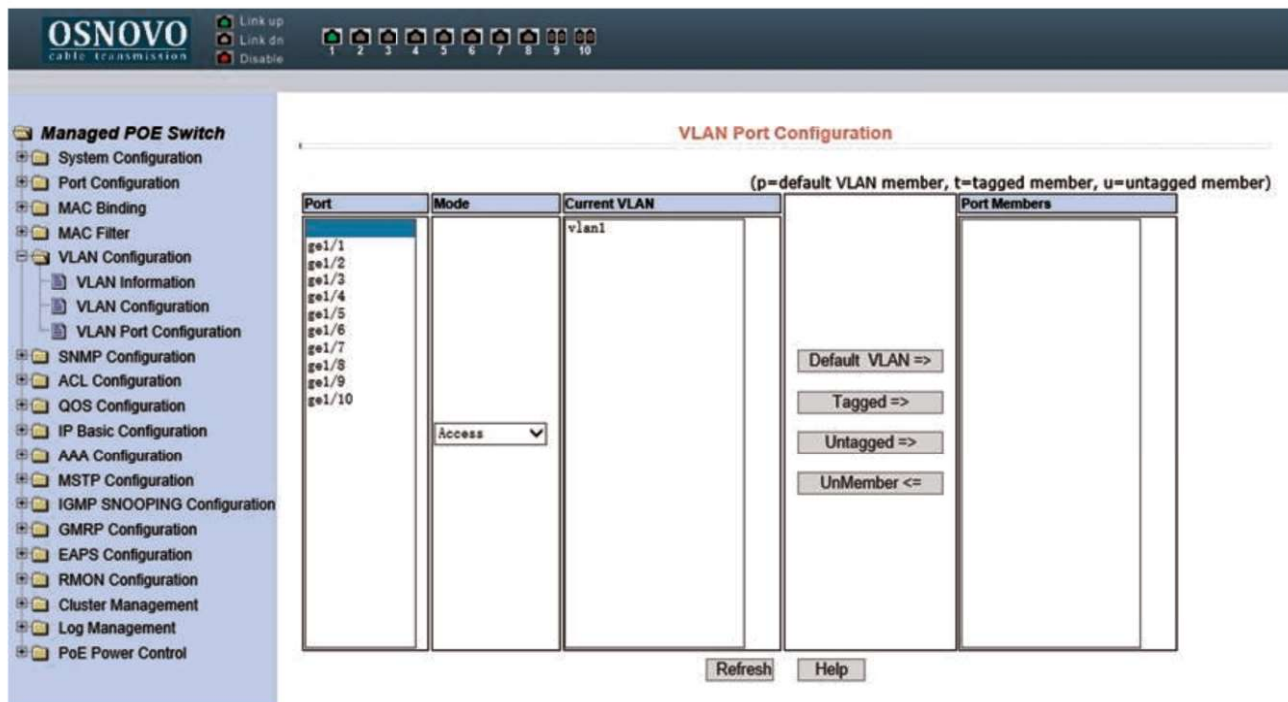

На этой странице представлены возможности по конфигурированию портов для VLAN, а также просмотру результатов. Эта страница с настройками состоит из 8 разделов:

- *Port* (Выбор порта);
- *Mode* (Режим, в котором порт будет работать в VLAN. Режим *Access* подразумевает, что порт будет помечен, как *untagged* (не тегированный) и являться членом VLAN1, Режим *Hybrid* подразумевает, что порт будет являться членом VLAN1 и будет помечен, как *untagged* (не тегированный). Режим *TRUNK* подразумевает, что порт будет являться членом VLAN1 и будет помечен, как *tagged* (тегированный));
- *Current VLAN* (имя VLAN. Позволяет выбрать одну или несколько VLAN, к которым будет относиться выбранный порт);
- *Port Members* (порты – участники VLAN);
- Кнопки *Default VLAN =>* (добавить запись в VLAN по умолчанию), *tagged =>* (добавить порт как тегированный), *untagged =>* (добавить порт как не тегированный), *unMember <=* (удалить порт из поля *Port Members*).

9.7 SNMP Configuration (Настройка SNMP протокола управления)

9.7.1 SNMP Community Configuration (Общие настройки для SNMP)



На этой странице представлены общие настройки для управления коммутатором через SNMP. По умолчанию в коммутаторе создана одна запись *Public* с правами только на чтение (*ReadOnly*).

Всего может быть создано 8 записей. Если предполагается управлять коммутатором через SNMP следует создать запись с правами на Чтение/Запись (*Read/Write*).

9.7.2 TRAP Target Configuration (Настройка TRAP уведомлений)



Настройки на данной странице позволяют сконфигурировать получение TRAP сообщений. Для этого необходимо:

- Выбрать в поле Name имя для получения TRAP сообщений;
- Выбрать IP адрес (Transmit IP Address), который будет использовать TRAP протокол;
- Выбрать версию SNMP (SNMP Version);

Когда все настройки будут произведены успешно в строке состояния (State) появится Active. Теперь коммутатор сможет пересылать TRAP сообщения на указанный IP адрес.

9.8 ACL Configuration (Настройка Access Control List)

9.8.1 ACL Standard IP Configuration (Настройка ACL для IP)

OSNOVO cable transmission

Link up
Link dn
Disable

1 2 3 4 5 6 7 8 9 10

Managed POE Switch

- System Configuration
- Port Configuration
- MAC Binding
- MAC Filter
- VLAN Configuration
- SNMP Configuration
- ACL Configuration
 - Standard IP
 - Extended IP
 - MAC IP
 - MAC ARP
 - ACL Information
 - ACL Reference
- QOS Configuration
- IP Basic Configuration
- AAA Configuration
- MSTP Configuration
- IGMP SNOOPING Configuration
- GMRP Configuration
- EAPS Configuration
- RMON Configuration
- Cluster Management
- Log Management
- PoE Power Control

ACL Standard IP Configuration

ACL Standard IP Group Num: 1

Source IP Address Source Wildcard

(e.g.: If input Source IP Address 192.168.1.2, ACL want to control 192.168.1.0, then Wildcard should be 0.0.0.255)

Deny Permit

Group Num	Deny/Permit	Source IP Address	Source Wildcard
-----------	-------------	-------------------	-----------------

Refresh Select-all Add Delete Help

Здесь представлены настройки ACL для IP протокола. Пользователь может задать самостоятельно ACL базу с правилами для IP адресов. Стандартные правила контролируют перенаправление исходных IP пакетов.

Пользователь может настраивать правила, исходный IP адрес должен быть указан с маской, правило может совпадать с набором IP адресов. Каждое правило должно содержать параметр фильтрации: запретить (*deny*) или разрешить (*allow*).

Пользователь может создавать правило в группе, имя для правила автоматически задается. При удалении одного правила, остальные правила не изменяются. Для удаления всех правил сразу используйте кнопку *Select all* (выбрать все), а затем кнопку *Delete* (удалить).

9.8.2 ACL Extended IP Configure (Расширенная настройка ACL правил для IP)

The screenshot shows the 'ACL Extended IP Configure' interface. On the left is a sidebar with a tree view containing categories like System Configuration, Port Configuration, MAC Binding, MAC Filter, VLAN Configuration, SNMP Configuration, ACL Configuration (with sub-items: Standard IP, Extended IP, MAC IP, MAC ARP, ACL Information, ACL Reference), QOS Configuration, IP Basic Configuration, AAA Configuration, MSTP Configuration, IGMP SNOOPING Configuration, GMRP Configuration, EAPS Configuration, RMON Configuration, Cluster Management, Log Management, and PoE Power Control. The main area is titled 'ACL Extended IP Configure' and contains the following fields:

- ACL Extended IP Group Num: 100
- Source IP: [] Source Wildcard: []
- Destination IP: [] Destination Wildcard: []
- Protocol Type: [ip / tcp]
- Source Port: [ftp(tcp) / ftp-data(tcp)] Destination Port: [ftp(tcp) / ftp-data(tcp)]
- TCP Control Flag: [] fin syn rst psh ack urg

Below the fields is a note: "(e.g.: If input IP Address 192.168.1.2, ACL want to control 192.168.1.0, then Wildcard should be 0.0.0.255; The selected Protocol Type and Source Port is in one-to-one relationship, If the Protocol is udp, select the udp port; If the Protocol Type is not tcp or udp, the selected port is insignificance.)". There are radio buttons for 'Deny' (selected) and 'Permit'. At the bottom is a table with columns: Group Num, Deny/Permit, Source IP, Source Wildcard, Destination IP, Destination Wildcard, Protocol Type, Source Port, Destination Port, TCP Flag. Below the table are buttons: Refresh, Select-all, Add, Delete, Help.

Здесь представлена возможность для создания ACL правил с расширенными настройками IP адресов. Контроль пересылки пакетов через исходный IP адрес, адрес назначения, тип протокола, служебный порт.

9.8.3 ACL Configuration (Настройка ACL правил с помощью MAC) MAC IP

Здесь представлены настройки ACL правил для группы IP адресов, связанными с MAC адресами. Правила могут быть созданы на основе исходного IP адреса, исходного MAC адреса, а также IP адреса назначения.

Все настройки на данной странице подтверждаются кнопкой Apply (принять), если запись необходимо удалить используйте кнопку Delete (Удалить), кнопка Select all (выбрать все) позволит удалить сразу все записи.

OSNOVO CABLE TRANSMISSION

Link up
Link dn
Disable

1 2 3 4 5 6 7 8 9 10

Managed POE Switch

- System Configuration
- Port Configuration
- MAC Binding
- MAC Filter
- VLAN Configuration
- SNMP Configuration
- ACL Configuration
 - Standard IP
 - Extended IP
 - MAC IP
 - MAC ARP
 - ACL Information
 - ACL Reference
- QOS Configuration
- IP Basic Configuration
- AAA Configuration
- MSTP Configuration
- IGMP SNOOPING Configuration
- GMRP Configuration
- EAPS Configuration
- RMON Configuration
- Cluster Management
- Log Management
- PoE Power Control

ACL MAC IP Configure

ACL MAC IP Group Num: 700

Source MAC		Source MAC Wildcard	
Source IP		Source IP Wildcard	
Destination IP		Destination IP Wildcard	
VLAN ID	0	(0-4094, 0 means all VLAN)	

(e.g.: If input IP Address 192.168.1.2, ACL want to control 192.168.1.0, then Wildcard should be 0.0.0.255; MAC Address is the same, MAC Address and MAC Address Wildcard format: HHHH.HHHH.HHHH)

Deny Permit

	Group Num	Deny/Permit	Source MAC	Source MAC Wildcard	Protocol Type	Source IP	Source IP Wildcard	Destination IP	Destination IP Wildcard	VLAN ID
--	-----------	-------------	------------	---------------------	---------------	-----------	--------------------	----------------	-------------------------	---------

Refresh Select-all Add Delete Help

9.8.4 ACL MAC ARP Configure (Настройка ACL правил для ARP с помощью MAC адресов)

OSNOVO CABLE TRANSMISSION

Link up
Link dn
Disable

1 2 3 4 5 6 7 8 9 10

Managed POE Switch

- System Configuration
- Port Configuration
- MAC Binding
- MAC Filter
- VLAN Configuration
- SNMP Configuration
- ACL Configuration
 - Standard IP
 - Extended IP
 - MAC IP
 - MAC ARP
 - ACL Information
 - ACL Reference
- QOS Configuration
- IP Basic Configuration
- AAA Configuration
- MSTP Configuration
- IGMP SNOOPING Configuration
- GMRP Configuration
- EAPS Configuration
- RMON Configuration
- Cluster Management
- Log Management
- PoE Power Control

ACL MAC ARP Configure

ACL MAC ARP Group Num: 1100

Sender MAC		Sender MAC Wildcard	
Sender IP		Sender IP Wildcard	

(e.g.: If input IP Address 192.168.1.2, ACL want to control 192.168.1.0, then Wildcard should be 0.0.0.255; MAC Address is the same, MAC Address and MAC Address Wildcard format: HHHH.HHHH.HHHH)

Deny Permit

	Group Num	Deny/Permit	Sender MAC	Sender MAC Wildcard	Sender IP	Sender IP Wildcard
--	-----------	-------------	------------	---------------------	-----------	--------------------

Refresh Select-all Add Delete Help

На этой странице представлены настройки ACL правил для ARP пакетов с помощью MAC адресов. Правила могут быть созданы на основе IP адреса отправителя, MAC адреса отправителя.

Все настройки на данной странице подтверждаются кнопкой Apply (принять), если запись необходимо удалить используйте кнопку Delete (Удалить), кнопка Select all (выбрать все) позволит удалить сразу все записи.

9.8.5 ACL information (Набор действующих ACL правил)

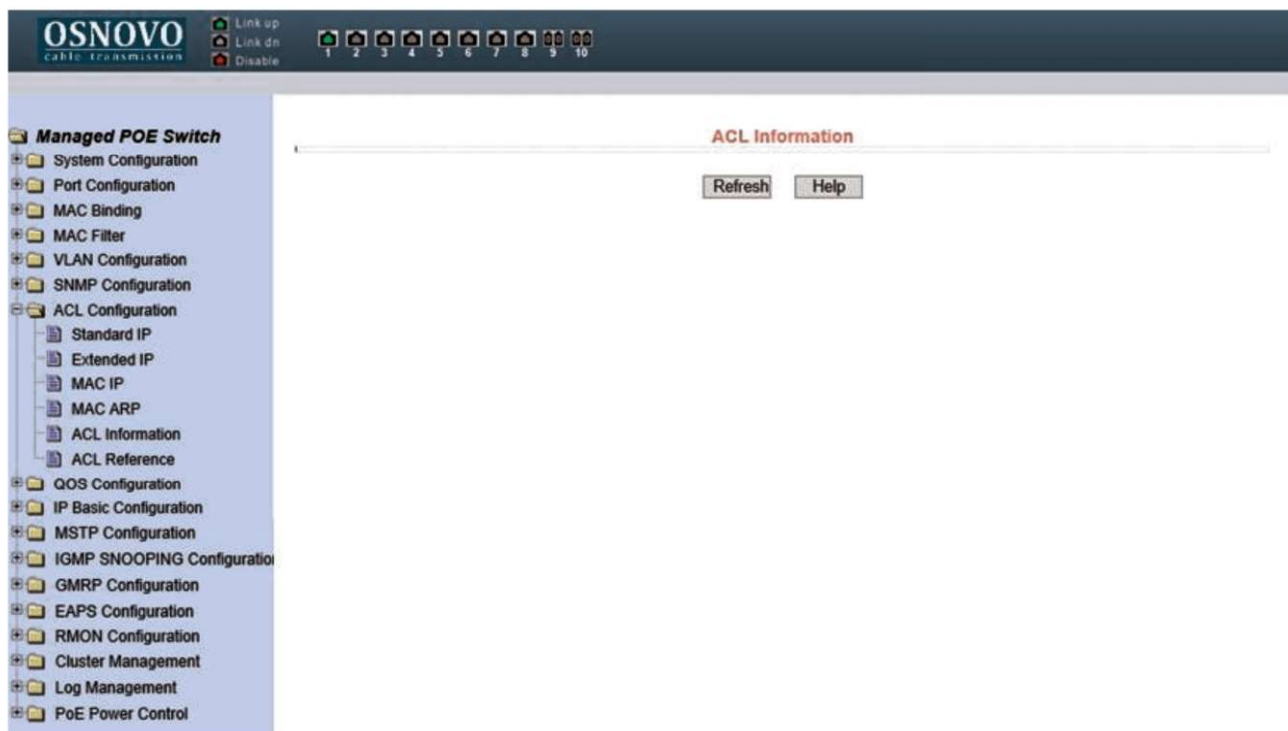

На данной странице отображены действующие в текущий момент ACL правила.

Информация представлена только для чтения и может быть обновлена кнопкой Refresh (обновить).

9.8.6 ACL reference configuration (Настройка ACL правил)

На этой странице представлены настройки ACL правил для фильтрации пакетов, получаемых портами. Выберите порт, выберите ALC группу из списка и нажмите *Add=>*. Для удаления выберите ALC группу из списка добавленных и нажмите *Delete<=*.

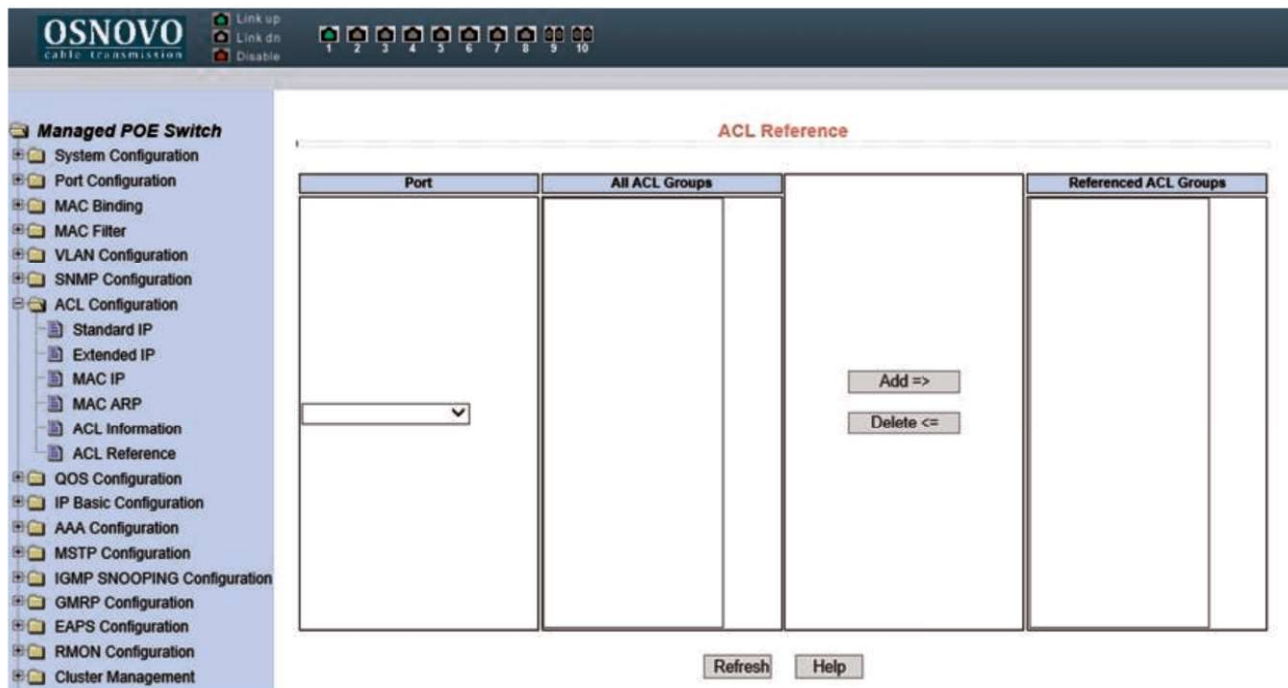

9.9 QoS Configuration (Настройка предоставления трафика с разным приоритетом)

9.9.1 QoS Apply (Настройка приоритетов трафика для портов)

На этой странице находятся основные настройки QoS. Вы можете выбрать порт в выпадающем меню PORT, затем QoS режим (QoS Type) для него (вкл/выкл) и приоритет трафика (User Priority). По умолчанию QoS отключен на всех портах а приоритет трафика нулевой.

После внесения изменений в настройки, нажмите кнопку Apply (принять).

OSNOVO cable transmission

Link up, Link dn, Disable

1 2 3 4 5 6 7 8 9 10

Managed POE Switch

- System Configuration
- Port Configuration
- MAC Binding
- MAC Filter
- VLAN Configuration
- SNMP Configuration
- ACL Configuration
- QoS Configuration
 - QoS Apply
 - QoS Schedule
- IP Basic Configuration
- AAA Configuration
- MSTP Configuration
- IGMP SNOOPING Configuration
- GMRP Configuration
- EAPS Configuration
- RMON Configuration
- Cluster Management
- Log Management
- PoE Power Control

QoS Apply

Port: QoS Type: NO QOS User Priority: 0

Refresh Apply

Port Name	QoS Type	User Priority
ge1/1	NO QOS	0
ge1/2	NO QOS	0
ge1/3	NO QOS	0
ge1/4	NO QOS	0
ge1/5	NO QOS	0
ge1/6	NO QOS	0
ge1/7	NO QOS	0
ge1/8	NO QOS	0
ge1/9	NO QOS	0
ge1/10	NO QOS	0

9.9.2 QoS Schedule Configuration (Настройка расписания применения QoS)

На этой странице представлены настройки позволяющие применять QoS приоритезацию по расписанию.

После внесения изменений в настройки, нажмите кнопку *Apply* (принять).

OSNOVO cable transmission

Link up, Link dn, Disable

1 2 3 4 5 6 7 8 9 10

Managed POE Switch

- System Configuration
- Port Configuration
- MAC Binding
- MAC Filter
- VLAN Configuration
- SNMP Configuration
- ACL Configuration
- QoS Configuration
 - QoS Apply
 - QoS Schedule
- IP Basic Configuration
- AAA Configuration
- MSTP Configuration
- IGMP SNOOPING Configuration
- GMRP Configuration
- EAPS Configuration
- RMON Configuration
- Cluster Management
- Log Management
- PoE Power Control

QoS Schedule

Port:

QoS Schedule Mode: WRR

Weight of queue 0 (1~127): 0	Weight of queue 1 (1~127): 0
Weight of queue 2 (1~127): 0	Weight of queue 3 (1~127): 0
Weight of queue 4 (1~127): 0	Weight of queue 5 (1~127): 0
Weight of queue 6 (1~127): 0	Weight of queue 7 (1~127): 0

Refresh Apply

Port Name	QoS Schedule Mode	Weight of queue 0	Weight of queue 1	Weight of queue 2	Weight of queue 3	Weight of queue 4	Weight of queue 5	Weight of queue 6	Weight of queue 7
ge1/1	WRR	1	2	4	8	16	32	64	127
ge1/2	WRR	1	2	4	8	16	32	64	127
ge1/3	WRR	1	2	4	8	16	32	64	127
ge1/4	WRR	1	2	4	8	16	32	64	127
ge1/5	WRR	1	2	4	8	16	32	64	127
ge1/6	WRR	1	2	4	8	16	32	64	127
ge1/7	WRR	1	2	4	8	16	32	64	127
ge1/8	WRR	1	2	4	8	16	32	64	127
ge1/9	WRR	1	2	4	8	16	32	64	127
ge1/10	WRR	1	2	4	8	16	32	64	127

9.10 IP Basic Configuration (Базовая настройка IP)

9.10.1 VLAN Interface Configuration (Настройка VLAN интерфейса)

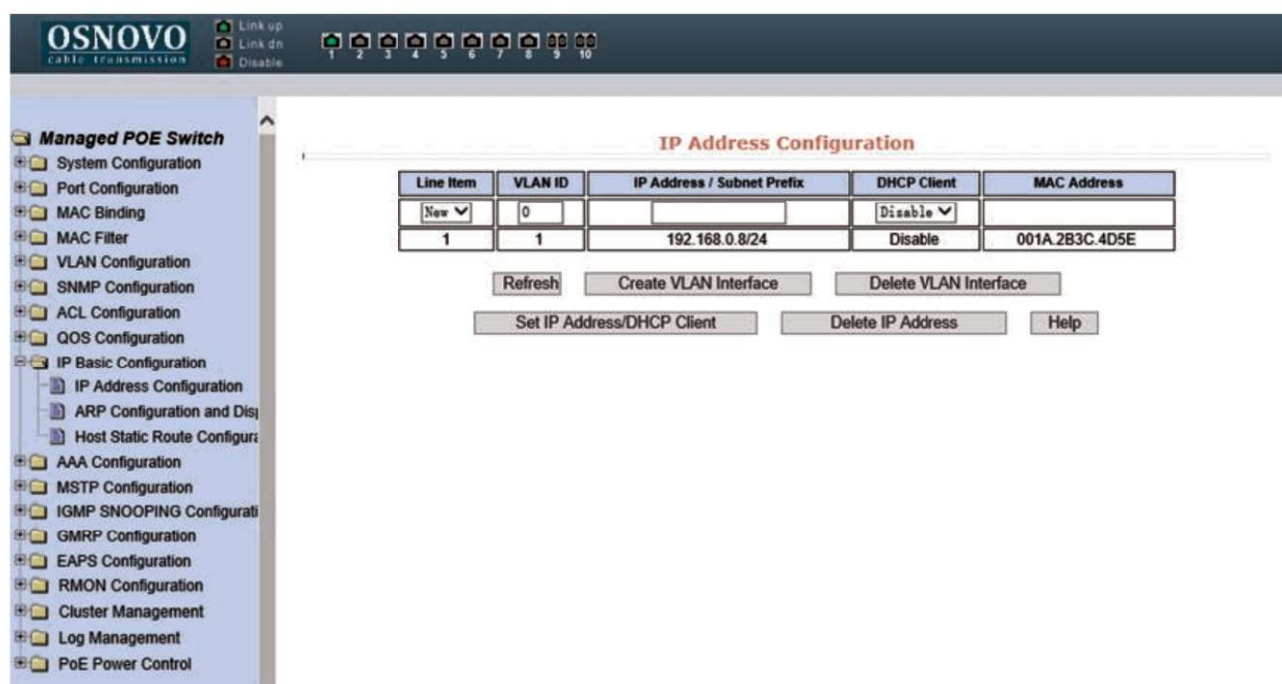

The screenshot displays the OSNOVO network management interface. The left sidebar shows a navigation tree for a 'Managed POE Switch' with various configuration categories. The main area is titled 'IP Address Configuration' and features a table with the following data:

Line Item	VLAN ID	IP Address / Subnet Prefix	DHCP Client	MAC Address
New	0		Disable	
1	1	192.168.0.8/24	Disable	001A.2B3C.4D5E

Below the table are several control buttons: 'Refresh', 'Create VLAN Interface', 'Delete VLAN Interface', 'Set IP Address/DHCP Client', 'Delete IP Address', and 'Help'.

На этой странице находятся настройки VLAN интерфейса. Вы можете создать VLAN интерфейс, удалить его, изменить. Существующие VLAN интерфейсы могут быть настроены только если заданы остальные параметры такие как IP адрес, маска, и MAC адрес.

Коммутатор по умолчанию имеет VLAN1 интерфейс, который не может быть удален.

9.10.2 ARP configuration and display (Настройка протокола ARP и отображение таблицы ARP)

Страница настроек ARP предоставляет возможность отображать всю таблицу ARP коммутатора, менять Static ARP, удалять ARP, менять Dynamic ARP на Static ARP.

При настройке static ARP необходимо указать IP адрес и MAC адрес. MAC адрес должен быть типа unicast. После этого нажмите кнопку Add (добавить).

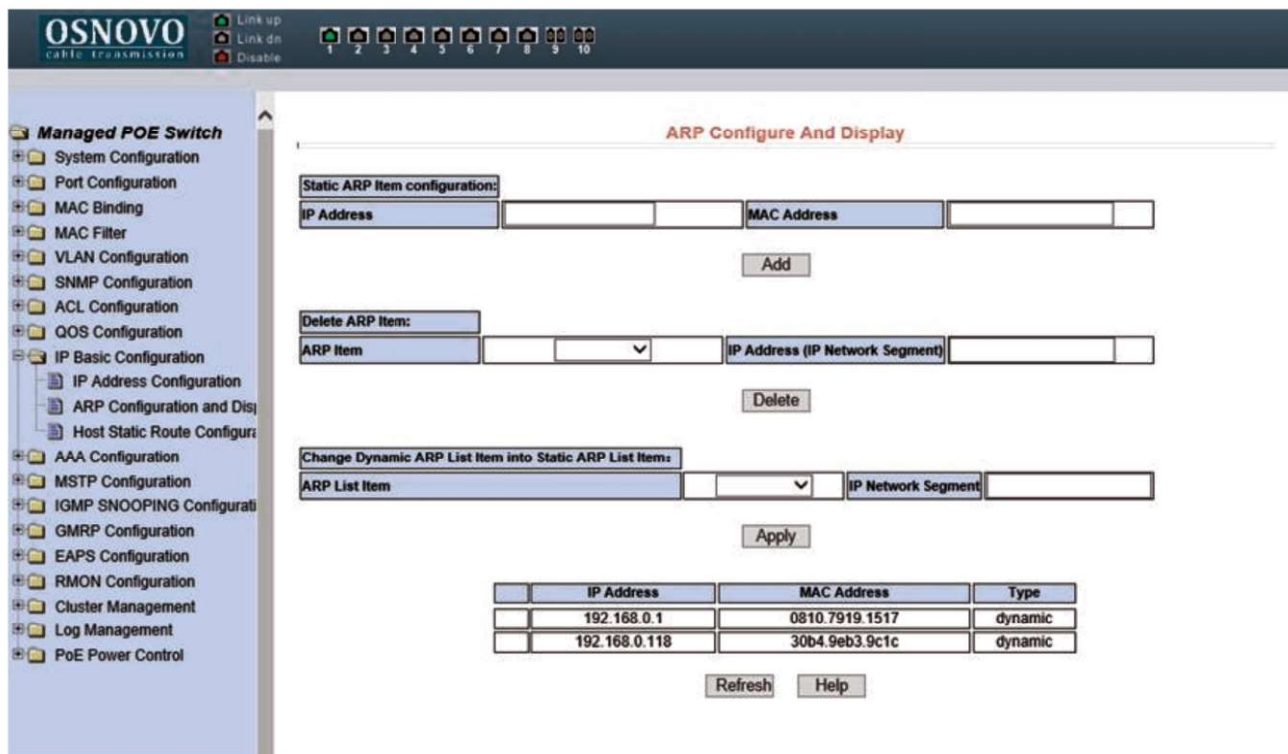

- При удалении ARP вы можете выбрать, что именно удалить:
- Часть записи в ARP таблице коммутатора (для этого необходимо указать IP адрес или IP сегмента сети);
- Static ARP из таблицы;
- Dynamic ARP из таблицы.
- Для подтверждения удаления используйте кнопку Delete (Удалить).

При переносе *Dynamic ARP* в *Static ARP* вы можете выбрать какой либо сегмент сети или все *Dynamic ARP* записи в таблице. Для первого случая следует указать IP адрес сегмента сети.

После внесения изменений в настройки нажми кнопку *Apply* (принять).

9.10.3 Host Static Route Configuration (Настройка таблицы Static маршрутизации)

Вы можете добавлять и удалять записи в таблицу Static маршрутизации с помощью настроек на этой странице WEB-интерфейса. По умолчанию коммутатор не имеет каких либо записей в таблице маршрутизации. Чтобы настроить маршрутизацию по умолчанию необходимо добавить 0.0.0.0 / 0 запись в таблицу. После внесения изменений в настройки, нажмите кнопку Apply (принять).

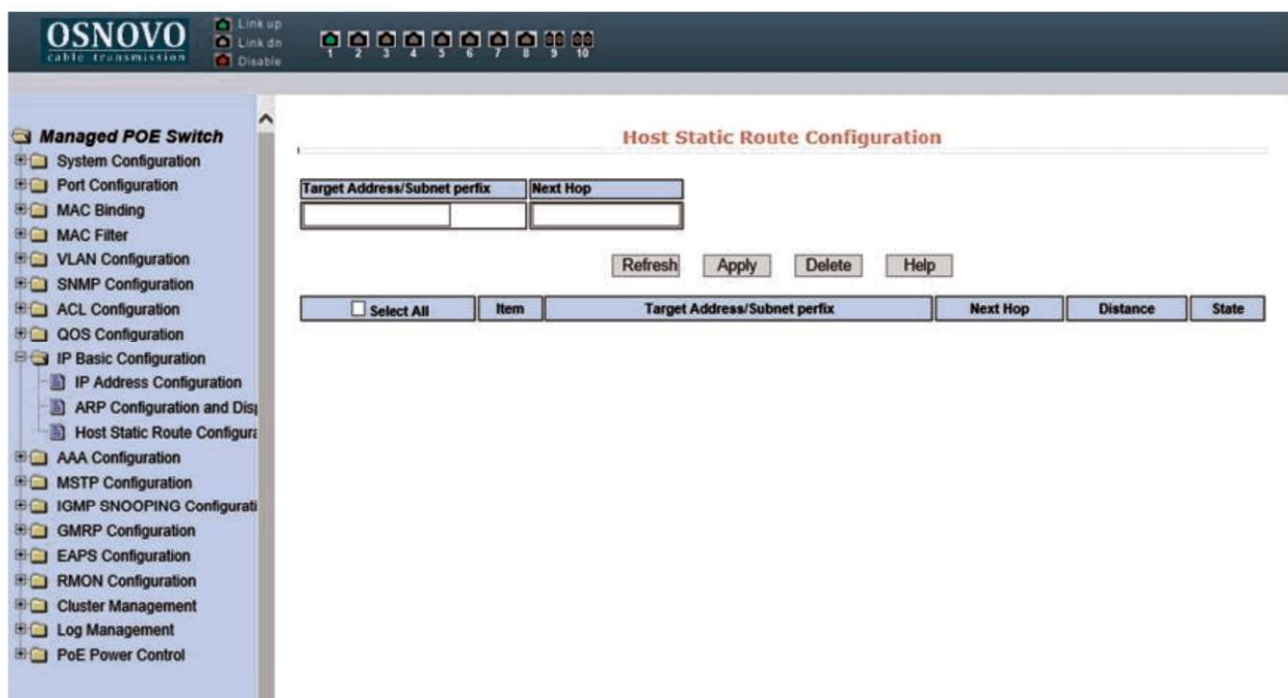

9.11 AAA Configuration (настройка системы аутентификации авторизации и учета событий)

9.11.1 Tacacs+ configuration (настройка протокола Tacacs+)

The screenshot shows the OSNOVO web interface for a Managed POE Switch. The left sidebar contains a navigation menu with the following items: System Configuration, Port Configuration, MAC Binding, MAC Filter, VLAN Configuration, SNMP Configuration, ACL Configuration, QOS Configuration, IP Basic Configuration, AAA Configuration (expanded), MSTP Configuration, IGMP SNOOPING Configuration, GMRP Configuration, EAPS Configuration, RMON Configuration, Cluster Management, Log Management, and PoE Power Control. The AAA Configuration sub-menu is expanded, showing Tacacs+ Configuration, Radius Configuration, 802.1x Configuration, 802.1x Port Configuration, and 802.1x User Auth-Information. The main content area is titled 'Tacacs+ Configuration' and contains a form with the following fields:

Tacacs+	disable
Tacacs+ Server IP	0.0.0.0
Authentication Type	pap
Shared Secret	

Below the form are three buttons: Refresh, Apply, and Help.

Страница настроек для использования протокола Tacacs+ предоставляет возможность пользователю включать и отключать Tacacs+, устанавливать Tacacs + server IP адрес, тип аутентификации и ключ группы пользователей. Перед внесением изменений в установки, убедитесь, что функция Tacacs+ активирована.

Введите IP адрес Tacacs+ сервера. Выберите тип аутентификации (PAP или CHAP). Введите ключ группы пользователей в поле *Shared Secret*. Нажмите кнопку *Apply* (принять).

9.11.2 Radius Configuration (настройка Radius системы AAA)

The screenshot shows the OSNOVO web interface for a Managed POE Switch. The left sidebar contains a navigation tree with categories like System Configuration, Port Configuration, MAC Binding, VLAN Configuration, SNMP Configuration, ACL Configuration, QoS Configuration, IP Basic Configuration, AAA Configuration, MSTP Configuration, IGMP Snooping Configuration, GMRP Configuration, EAPS Configuration, RMON Configuration, Cluster Management, Log Management, and PoE Power Control. The main content area is titled "Radius Configuration" and contains a table with the following fields:

Primary Server	0.0.0.0
Option Server	0.0.0.0
UDP Port	1812
Accounting	Enable
Accounting UDP Port	1813
Shared Key	
Vendor	
NAS Port	50003
NAS Port Type	15
NAS Service Type	2
Roaming	Disable

Below the table are three buttons: Refresh, Apply, and Help.

На этой странице WEB интерфейса представлены настройки RADIUS (система использующая протокол для реализации аутентификации, авторизации и сбора сведений).

Для корректной работы системы RADIUS необходимо:

- Быть уверенным, что IP адрес Radius сервера (*Primary Server*) задан прежде, чем выполнять аутентификацию и авторизацию;
- Задать дополнительный IP адрес Radius сервера (*Optional Server*);
- Указать UDP порт аутентификации (*UDP Port*). По умолчанию это значение равно 1812, обычно изменять это поле нет необходимости;
- Указать следует ли выполнять аутентификацию и учет в целом в поле *Accounting* (значение *Enable* – вкл, *Disable* – откл.);
- Указать порт выполнения учета (*Accounting UDP Port*). Значение по умолчанию 1813;
- Ключ (*Shared key*) используется для установки общего пароля шифрования между коммутатором и Radius сервером. Убедитесь, что настройки аутентификации и учета (*Accounting*) имеют те же значения, что и на сервере Radius;
- Информация о поставщике (*vendor*). Обычно, это поле не стоит изменять;
- *NAS Port*, *NAS port type*, *NAS type of service*. Эти значения не меняются;

- *Roaming* отвечает за включение/отключение функции Roaming протокола Radius.

После внесения изменений в настройки, нажмите кнопку *Apply* (принять).

9.11.3 802.1x Configuration (Настройка параметров системы авторизации и аутентификации по стандарту 802.1x)

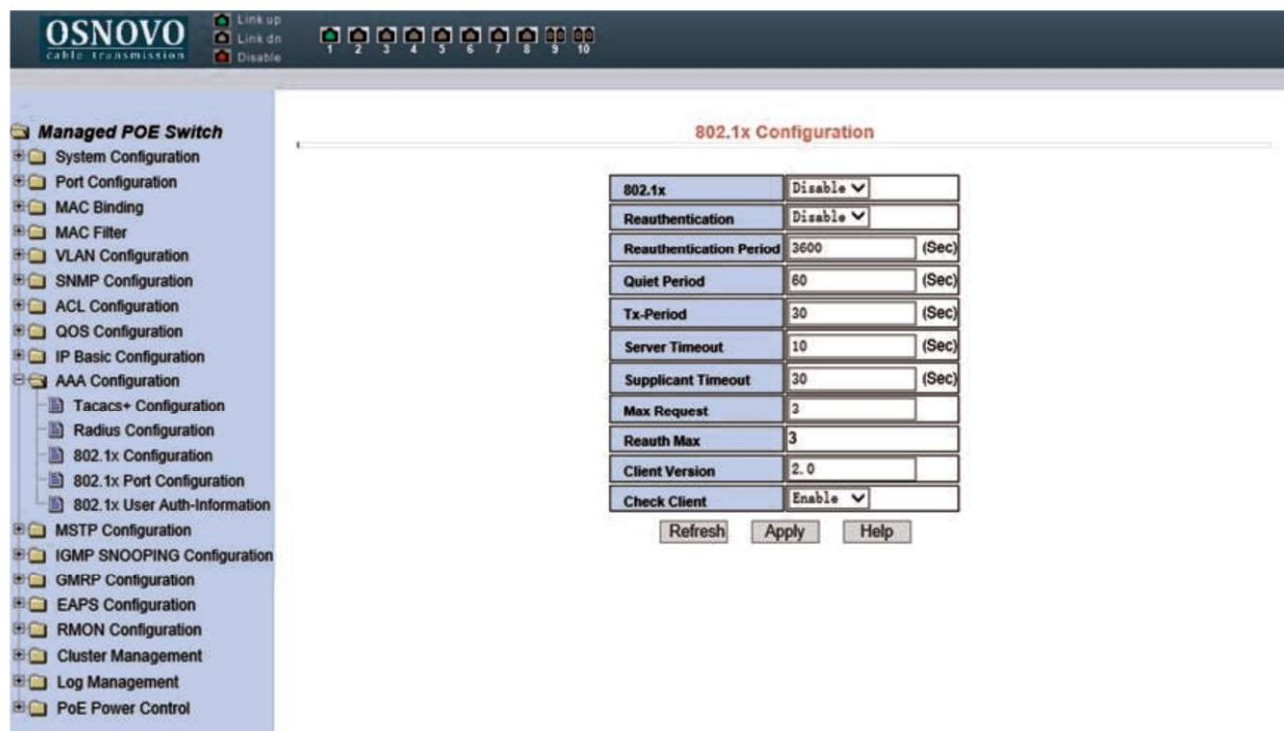

На этой странице WEB интерфейса представлены настройки системы аутентификации и авторизации на основе стандарта 802.1x:

- 802.1x – включает/выключает (*Disable/Enable*) применение аутентификации и авторизации по стандарту 802.1x;
- *Reauthentication* – включает/выключает (*Disable/Enable*) повторную аутентификацию. По умолчанию отключено. Включение данной функции сделает аутентификацию пользователей более надежной, но незначительно увеличит сетевой трафик;

- *Reauthentication period* – задается время в секундах для повторной аутентификации. Активно только при включенной функции *Reauthentication*;
- *Quiet Period* – время в секундах, не требует изменения;
- *Tx-Period* – не требует изменения;
- *Server timeout* – не требует изменения;
- *Supplicant timeout* – не требует изменения;
- *Max request users* – не требует изменения;
- *Reauth Max* – отображает максимальное количество повторных аутентификаций;
- *Client Version* – отображает текущую версию клиента для удаленной авторизации и аутентификации через 802.1x;
- *Check Client* – вкл/выкл проверки прохождения сертификата от клиента.

После внесения изменений в настройки, нажмите кнопку *Apply* (принять).

9.11.4 802.1x Port Configuration (Настройка портов для системы авторизации и аутентификации по стандарту 802.1x)

The screenshot displays the '802.1x Port Configuration' page in the OSNOVO network management interface. The page features a table with three columns: 'Port Num', 'Port Mode', and 'Support Host Num'. The 'Support Host Num' column is currently set to 0. Below the table are buttons for 'Refresh', 'Apply', and 'Help'. The left sidebar shows a navigation tree with '802.1x Port Configuration' selected under the '802.1x Configuration' folder.

Port Num	Port Mode	Support Host Num
ge1/1	N/A	256
ge1/2	N/A	256
ge1/3	N/A	256
ge1/4	N/A	256
ge1/5	N/A	256
ge1/6	N/A	256
ge1/7	N/A	256
ge1/8	N/A	256
ge1/9	N/A	256
ge1/10	N/A	256

С помощью этой страницы WEB интерфейса пользователь может изменить режим работы порта для работы системы авторизации и аутентификации по стандарту 802.1x. Порт может работать в 4х режимах:

- N/A State (по умолчанию);
- Auto state (автоматически);
- Force-authorized (принудительная авторизация);
- Force-unauthorized (принудительный отказ от авторизации).

Если на порте требуется выполнять аутентификацию по стандарту 802.1x необходимо выставить режим *Auto state*. Если не требуется делать аутентификацию для доступа к сети следует выставить режим N/A. Остальные 2 режима редко используются в стандартных ситуациях. Максимальное значение для поля *Support Host Num* – 256.

9.11.5 802.1x User Authentication Information (Информация о всех процессах аутентификации по стандарту 802.1x)

The screenshot shows the OSNOVO web interface. The left sidebar contains a navigation menu with categories like System Configuration, Port Configuration, MAC Binding, etc. The main content area is titled "802.1x User Auth-Information". It features a "Port:" dropdown menu, a "Port Mode:" field set to "Accepted Host Num: 0", and a table with the following structure:

User name	MAC Address	Request State	Applicant State Machine		Back-End State Machine		Retry Request State
			State	Retry Request Num	State	Request Num	State
<input type="button" value="Refresh"/> <input type="button" value="Help"/>							

На этой странице представлены сведения обо всех процессах аутентификации на портах, настроенных для нее. Информация предоставлена только для чтения.

9.12 STP Configuration (Настройка работы протокола STP)

9.12.1 MSTP Configuration (Основные настройки MSTP)

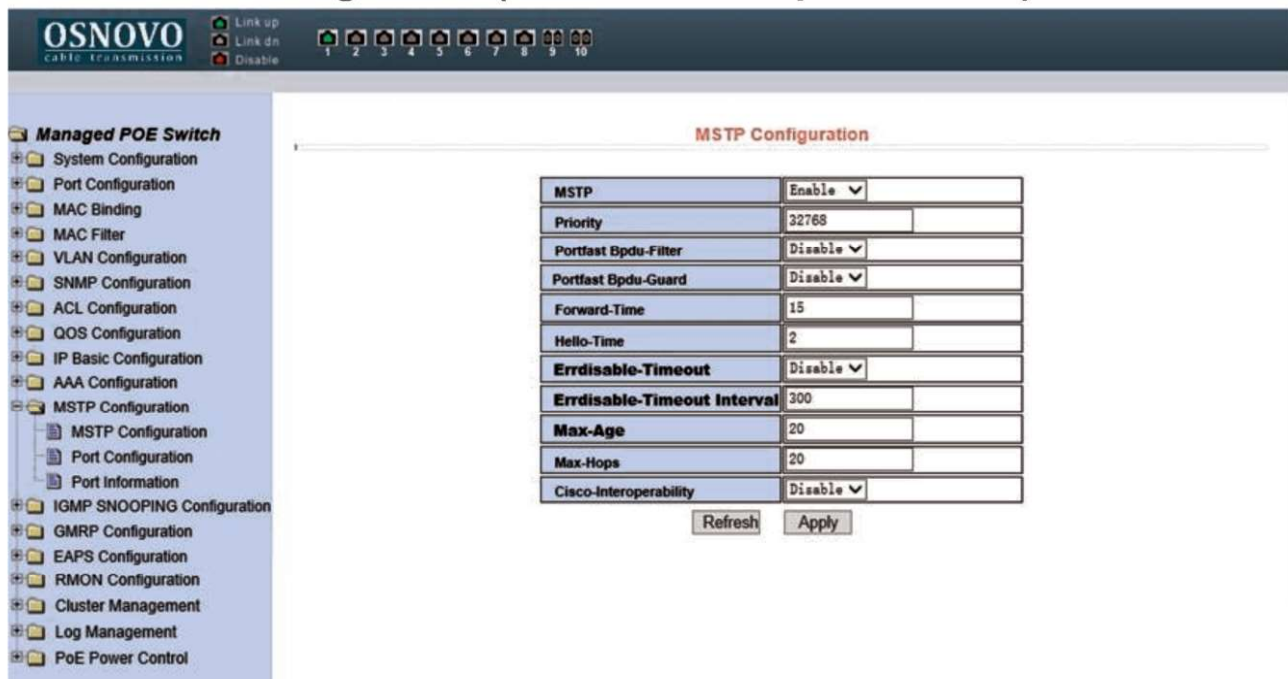

MSTP Configuration	
MSTP	Enable
Priority	32768
Portfast Bpdu-Filter	Disable
Portfast Bpdu-Guard	Disable
Forward-Time	15
Hello-Time	2
Errdisable-Timeout	Disable
Errdisable-Timeout Interval	300
Max-Age	20
Max-Hops	20
Cisco-Interoperability	Disable

Refresh Apply

На данной странице WEB интерфейса представлены глобальные настройки протокола MSTP (*Multiple Spanning Tree Protocol*):

- *MSTP (Disable/Enable)* – вкл/выкл поддержку протокола MSTP;
- *Priority* – настройка приоритизации. Устройства с более низким приоритетом подходят больше для роли корневого моста(*root bridge*);
- *Portfast BPDU Filter (Disable/Enable)* – вкл/выкл фильтрацию BPDU пакетов на порте;
- *Portfast BPDU Guard (Disable/Enable)* – вкл/выкл функцию защиты BPDU пакетов;
- *Forward Time* – настройка задержки пересылки пакетов;
- *Hello Time* – настройка интервала отправки MSTP HELLO пакетов;
- *Errdisable Timeout (Enable/Disable)* – вкл/выкл функции *Errdisable*. Если порт с включенным BPDU Guard получает пакеты BPDU запускается *Errdisable* таймер. По истечении заданного времени (*Errdisable timeout*) порт будет перезапущен;
- *Errdisable timeout* – время после которого будет перезапущен порт получивший пакет BPDU;

- *Max Age* – время в секундах в течение которого коммутатор ожидает информацию о конфигурации ST(spanning tree) прежде чем запустить процесс конфигурации заново;
- *Max Hops* – количество переходов (хопов) до отбрасывания BPDU пакетов в домене;
- *CISCO Interoperability (Enable/Disable)* – вкл/выкл совместимость с настройками STP CISCO.

После внесения изменений в настройки, нажмите кнопку *Apply* (принять).

9.12.2 MSTP port configuration (настройка MSTP на портах)

STP Port Configuration	
Port	<input type="text"/>
Portfast	Disable
Portfast bpd-filter	Enable
Portfast bpd-guard	Enable
Root Guard	Disable
Link-Type	Shared
Priority	0
Path-Cost	0
Force-Version	STP

Refresh Apply

На данной странице WEB интерфейса представлены настройки MSTP (*Multiple Spanning Tree Protocol*) для портов.

- *Port* – выбор порта для настройки;
- *Portfast (Enable/Disable)* – вкл/выкл состояния Portfast для выбранного ранее порта. В состоянии Portfast порт переходит из состояния блокировки в состояние пересылки(forward) пакетов минуя состояние обучения(learning) и прослушивания (listening);

- *Portfast BPDU filter (Enable/Disable)* – вкл/выкл фильтрацию BPDU пакетов на выбранном порте;
- *Portfast BPDU GUARD (Enable/Disable)* – вкл/выкл функцию защиты BPDU пакетов на выбранном порте;
- *Root Guard (Enable/Disable)* – вкл/выкл функции защиты корневого моста (root bridge) от приема BPDU пакетов от устройств с более высоким приоритетом, чем мост;
- *Link Type* – настройка типа подключения. Point to Point (точка-точка) позволяет быстро менять состояние порта. Shared подключение не позволяет быстро менять состояние порта. Необходимо пройти 802.1D процедуры, чтобы определить статус порта;
- *Priority* – настройка CIST приоритета, значение может быть только кратным 16 в диапазоне от 0-240. По умолчанию значение равно 128;
- *Path Cost* – от 0 – 200 000 000. Более низкие значения обычно соответствуют root'ам;
- *Force Version* – тип отправляемых пакетов.

После внесения изменений в настройки, нажмите кнопку *Apply* (принять).

9.12.3 MSTP information (Общая информация о конфигурации MSTP)

The screenshot shows the OSNOVO web interface. On the left is a navigation menu with categories like System Configuration, Port Configuration, MAC Binding, etc. The main content area is titled 'STP All Port Information' and contains a table with the following data:

Port	Postfast	Bpdu-Filter	Bpdu-Guard	Root Guard	Link-Type	Priority	Path-Cost	Force-Version
ge1/1	Disable	Default	Default	Disable	Point-To-point	128	20000	MSTP
ge1/2	Disable	Default	Default	Disable	Point-To-point	128	20000	MSTP
ge1/3	Disable	Default	Default	Disable	Point-To-point	128	20000	MSTP
ge1/4	Disable	Default	Default	Disable	Point-To-point	128	20000	MSTP
ge1/5	Disable	Default	Default	Disable	Point-To-point	128	20000	MSTP
ge1/6	Disable	Default	Default	Disable	Point-To-point	128	20000	MSTP
ge1/7	Disable	Default	Default	Disable	Point-To-point	128	20000	MSTP
ge1/8	Disable	Default	Default	Disable	Point-To-point	128	20000	MSTP
ge1/9	Disable	Default	Default	Disable	Point-To-point	128	20000	MSTP
ge1/10	Disable	Default	Default	Disable	Point-To-point	128	20000	MSTP

Below the table is a 'Refresh' button.

На данной странице WEB интерфейса представлена сводная информация о конфигурации MSTP.

Информация предоставлена только для чтения.

9.13 IGMP snooping configuration (Настройка отслеживания IGMP трафика)

9.13.1 IGMP snooping configuration (Настройки функции IGMP snooping)



The screenshot displays the 'IGMP SNOOPING Configuration' page in the OSNOVO web interface. The left sidebar shows a tree view of configuration options, with 'IGMP SNOOPING Configuration' selected. The main content area contains a table with the following settings:

Configuration Item	Value
Global IGMP SNOOPING	Disable
VLAN ID	vlan1
VLAN IGMP SNOOPING	Disable
Fast Leave	Disable
Fast Leave Timeout	300000 (ms)
Query Membership Timeout	300000 (ms)
Group Membership Timeout	400000 (ms)

Below the table, there are two buttons: 'Refresh' and 'Apply'.

На данной странице WEB интерфейса вы можете включить или выключить (*Enable/Disable*) функцию IGMP snooping (процесс отслеживания сетевого трафика IGMP, предотвращающий широковещательную (*broadcast*) ретрансляцию *multicast* трафика компьютерам-потребителям, которым не нужно его обрабатывать). После внесения изменений в настройки, нажмите кнопку *Apply* (принять).

9.13.2 Multicast Group Information (Общая информация о IGMP)

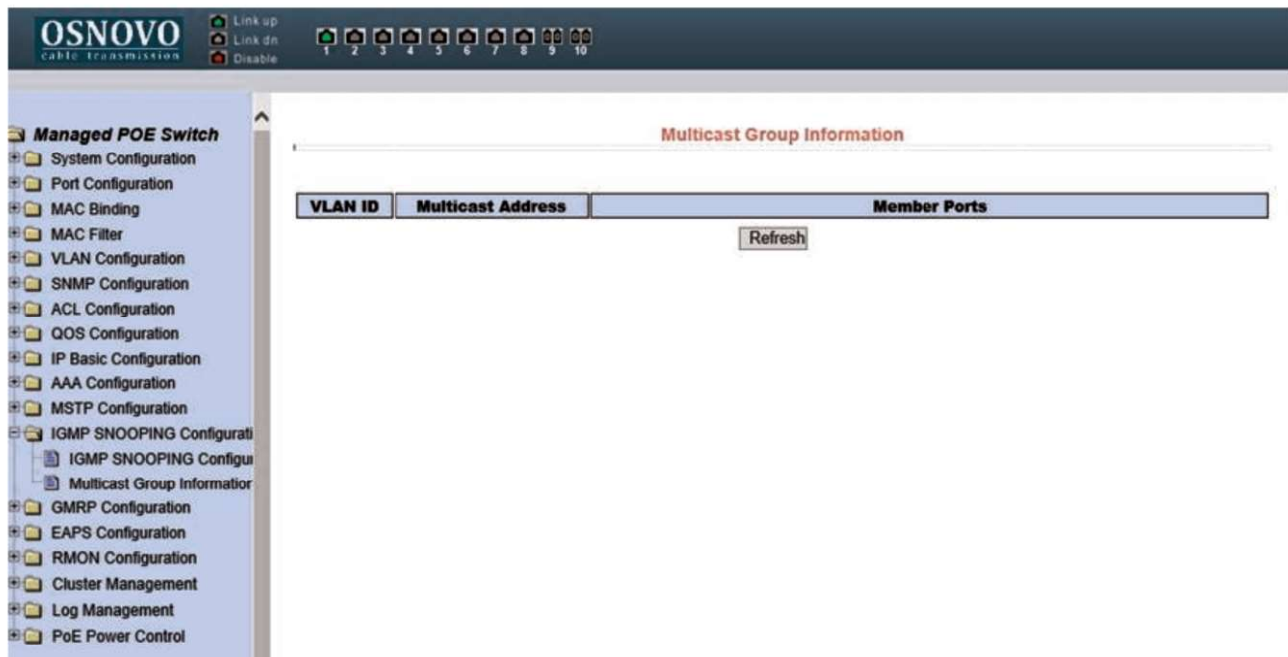

На данной странице WEB интерфейса представлена общая информация о *Multicast* для всех VLAN'ов.

Информация предоставлена только для чтения.

9.14 GMRP Configuration (Настройка работы протокола GMRP)

9.14.1 GMRP Global Configuration (Глобальные настройки GMRP)

На данной странице WEB интерфейса представлены глобальные настройки работы протокола GMRP (GARP Multicast Registration Protocol), предназначенного для упрощения распространения по сети информации о наличии определенной Multicast группы.

Включение/отключение поддержки GMRP осуществляется с помощью выбора *Disable/Enable* и последующего подтверждения кнопкой Apply (принять).

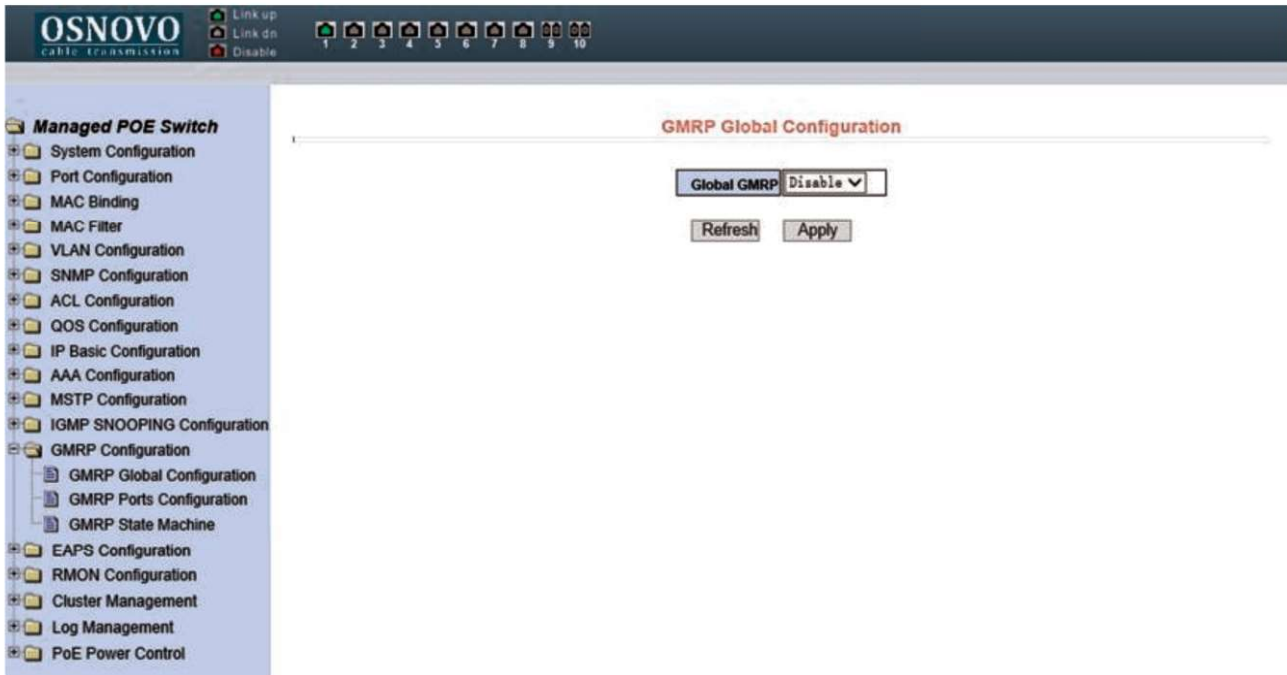

9.14.2 GMRP ports configuration (Настройка GMRP на портах)

На данной странице WEB интерфейса представлены настройки GMRP для отдельных портов. Порт выбирается в выпадающем меню Port, вкл/откл поддержки GMRP реализуется с помощью GMRP Status Disable/Enable. После внесения изменений в настройки, нажмите кнопку Apply (принять).

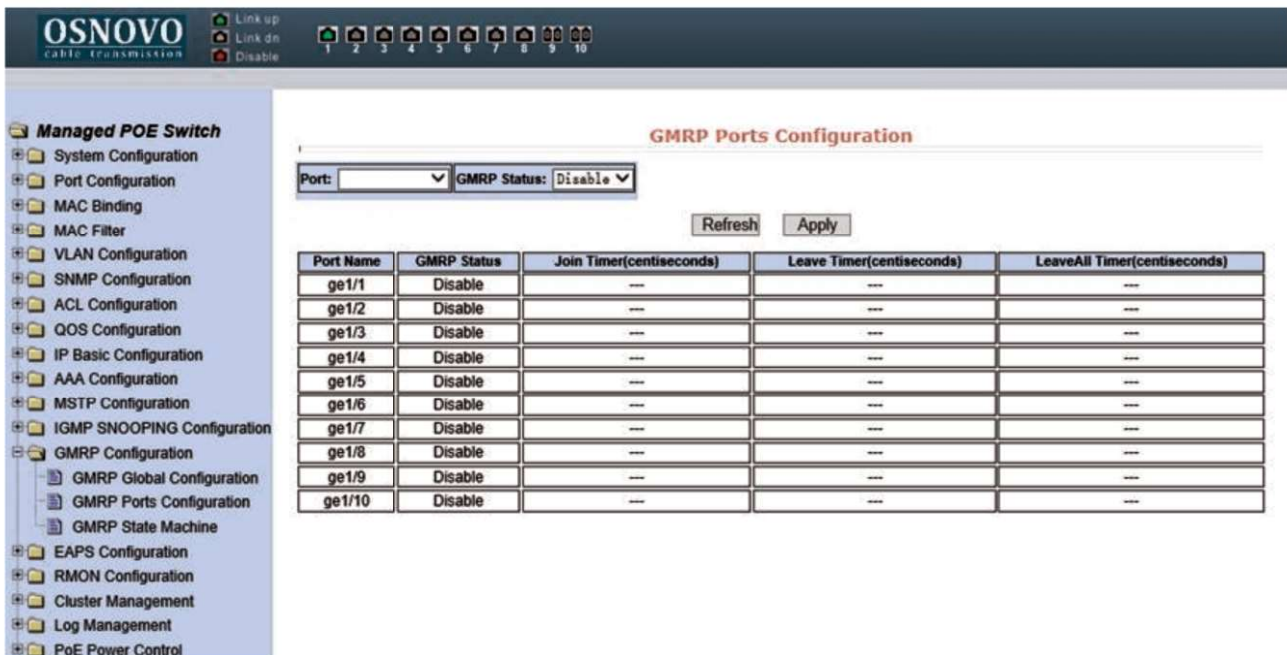

9.14.3 GMRP State machine (Общая информация о GMRP)

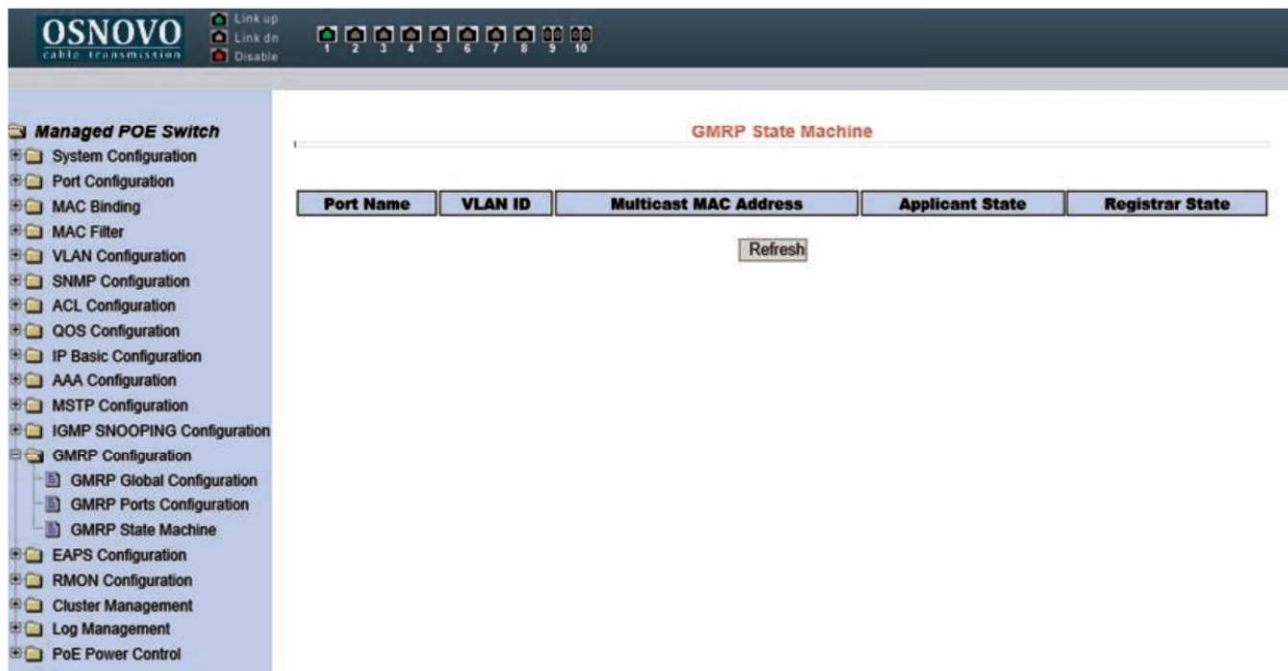

На данной странице WEB интерфейса находится сводная информация о работе протокола GMRP. Номер порта, VLAN ID, MAC адрес multicast группы и тд.

Информация предоставлена только для чтения.

9.15 EAPS Configuration (Настройка работы протокола EAPS)

9.15.1 EAPS Configuration (Основные настройки работы протокола EAPS)

На данной странице WEB интерфейса представлены настройки протокола EAPS (*Ethernet Automatic Protection Switching*), предназначенного для защиты от закливания трафика в сети.

- *EAPS Ring ID* – выбор ID для EAPS ring;
- *Mode* – настройка режима работы рабочего узла для EAPS домена;
- *Primary Port* – выбор ключевого порта для EAPS;
- *Secondary Port* – выбор вторичного порта для EAPS;
- *Control VLAN* – выбор VLAN (2-4094) для EAPS;
- *Protected VLANs* – выбор одного или нескольких защищаемых VLAN в домене EAPS;
- *Hello Time Interval* – настройка EAPS домена для периодической отправки пакетов HEALTH. Задаваемое значение в секундах должно быть меньше чем время до ошибки (fail time);

- *Fail Time* – время до истечения срока действия в EAPS домене. Должно быть больше, чем Hello Time;
- *Extreme Interoperability (enable/disable)* – вкл/выкл совместимость с extreme устройствами.
- *Enable status* - Включение/отключение EAPS Ring.

После внесения изменений в настройки, нажмите кнопку *Apply* (принять).

EAPS Configuration

EAPS Ring ID	1	
Create Status	Not Created	
Mode	None	
Primary Port		
Secondary Port		
Control VLAN	0	
Protected VLANs		Format: 2,4,6 or 3-10
Hello Time Interval	0	s
Fail Time	0	s
Data Span	Disable	
Extreme Interoperability	Disable	
Enable Status	Disable	

Refresh Create Apply Remove

9.15.2 EAPS information (Сводная информация о работе протокола EAPS)

EAPS Information

Refresh

На данной странице WEB интерфейса представлены общие сведения о работе протокола EAPS.

Информация представлена только для чтения и не может быть изменена с этой страницы/

9.16 RMON configuration (настройки дистанционного мониторинга сети)

9.16.1 RMON statistics (статистика дистанционного мониторинга сети)

На данной странице WEB интерфейса представлены сведения о статистике работы портов.

Выберите порт из выпадающего списка, сформируйте группу статистики для этого порта. Корректное значение индекса: 1...100, поле *OWNER* опциональное.

Нажмите *Apply* для подтверждения. В таблице *Statistics Data* будет показана статистика работы порта.

The screenshot shows the OSNOVO web interface for RMON Statistics configuration. The left sidebar contains a navigation menu with categories like System Configuration, Port Configuration, MAC Binding, etc., and 'RMON Configuration' is expanded to show 'Statistics Configuration'. The main content area is titled 'RMON Statistics' and features a 'Port:' dropdown menu. Below it is a form for 'RMON Statistics' with 'Index' (value 0) and 'Owner' fields. There are 'Refresh', 'Apply', 'Delete', and 'Help' buttons. A 'Statistics Data' table displays various counters and their values, all currently at 0.

Statistics Data	
etherStatsDropEvents	0
etherStatsPkts	0
etherStatsMulticastPkts	0
etherStatsUndersizePkts	0
etherStatsFragments	0
etherStatsCollisions	0
etherStatsPkts65to127Octets	0
etherStatsPkts256to511Octets	0
etherStatsPkts1024to1518Octets	0
etherStatsOctets	0
etherStatsBroadcastPkts	0
etherStatsCRCAlignErrors	0
etherStatsOversizePkts	0
etherStatsJabbers	0
etherStatsPkts64Octets	0
etherStatsPkts128to255Octets	0
etherStatsPkts512to1023Octets	0

9.16.2 RMON history (формирование истории)

На данной странице WEB интерфейса возможно просматривать историю работы портов.

Выберите порт из выпадающего списка для просмотра истории работы этого порта. Корректное значение индекса: 1...100, поля *Interval*, *Request Buckets* и *OWNER* опциональные.

- Поле *Interval* показывает затраченное время на сбор данных в секундах (1...3600).
- Поле *Request Buckets* содержит количество сохраненных записей (1...100).
- В таблице *Historical Data* содержится остальная информация из истории с момента формирования последней конфигурации.

Нажмите *Apply* для подтверждения. В таблице *History Data* будет показана история работы порта.

The screenshot shows the OSNOVO web interface for a Managed POE Switch. The left sidebar contains a navigation menu with categories like System Configuration, Port Configuration, MAC Binding, etc. The main content area is titled "RMON History" and features a "Port:" dropdown menu. Below it is a configuration table for RMON History with fields for Index, Interval, Request Buckets, and Owner. There are buttons for Refresh, Apply, Delete, and Help. At the bottom, there is a "History Data" table with various performance metrics and navigation buttons (First, Prev, Next, Last). The status bar at the bottom indicates "Total: 0 pages, Current Page is No. 1".

RMON History			
Index	0	Interval	0
Request Buckets	0	Owner	

History Data													
Index	Time Interval Start	Drop Events	Octets	Pkts	Broadcast Pkts	Multicast Pkts	CRC Align Errors	Undersize Pkts	Oversize Pkts	Fragments	Jabbers	Collisions	Utilization

9.16.3 RMON alarm (мониторинг тревожных событий)

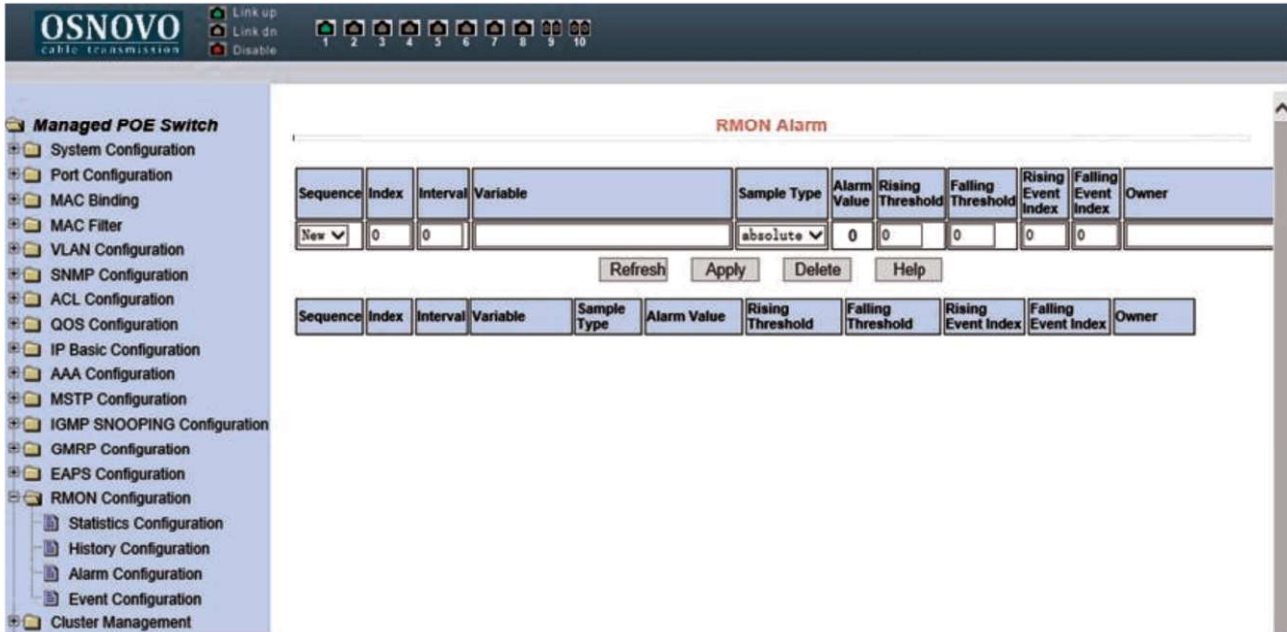

На данной странице WEB интерфейса представлены настройки для создания тревожных групп и просмотра тревожных событий.

Выберите существующую группу из выпадающего списка для просмотра событий или внесения изменений в настройки. Для создания новой группы выберите *New*. *Index* должен находиться в пределах 1...60, *Interval* должен находиться в пределах 1...3600 (секунды).

9.16.4 RMON event (журнал событий)

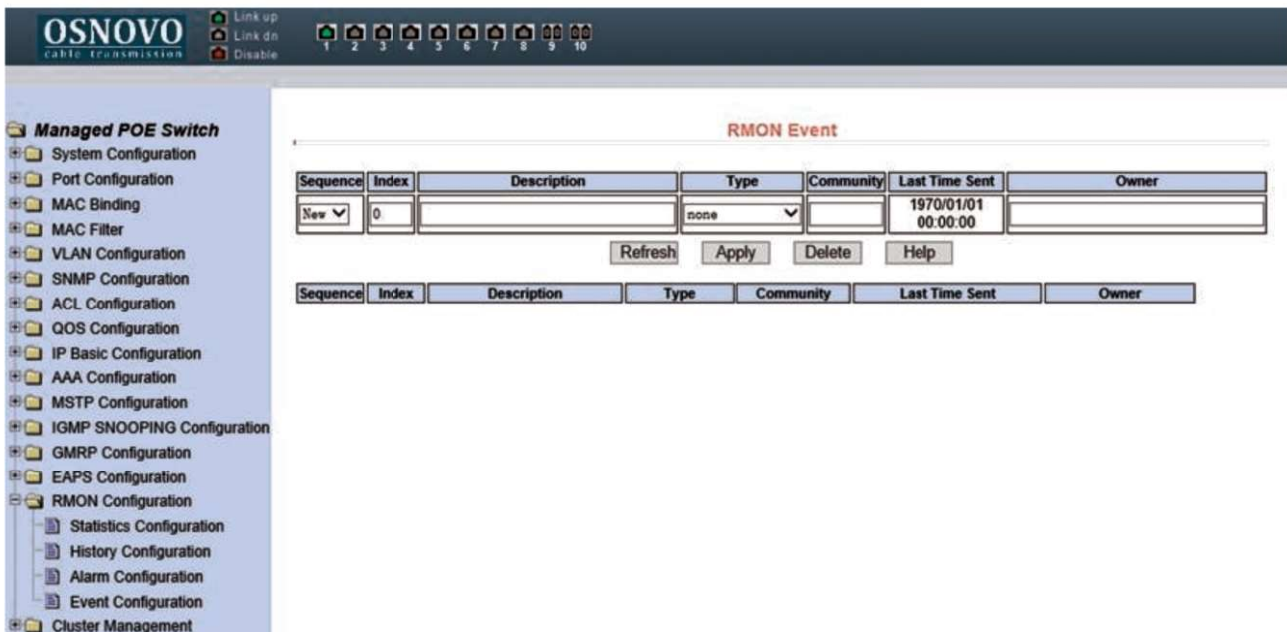

На данной странице WEB интерфейса представлены настройки для просмотра и создания журнала событий.

Выберите существующую группу из выпадающего списка для просмотра событий или внесения изменений в настройки. Для создания новой группы выберите *New*.

- *Index* должен находиться в пределах 1...60,
- *description* (описание) должно быть не более одной строки,
- *Type* (тип операции) должен быть выбран из: none (без операции), log, SNMP-trap или log-and-trap.
- Поле *last send time* (время отправки последнего события) только для чтения, поле *owner* не обязательно для заполнения.

Нажмите *Apply* для подтверждения.

9.17 Cluster configuration (управление кластерами)

9.17.1 NDP configuration (NDP конфигурация)

На данной странице WEB интерфейса представлены настройки NDP. Настройки включают в себя выбор порта, NDP функцию порта, глобальную NDP функцию, интервал отправления пакетов NDP, время хранения NDP пакетов на принимающем оборудовании.

Выберите порт и включите функцию NDP. Одновременно должны быть включены NDP порта и глобальная NDP.

- Установите время хранения NDP пакетов на принимающем оборудовании в пределах 1...4096 секунд (предустановленное время 180 секунд).
- Установите интервал отправляемых NDP пакетов в пределах 1...4096 секунд (предустановленное время 60 секунд).

Нажмите *Apply* для подтверждения.

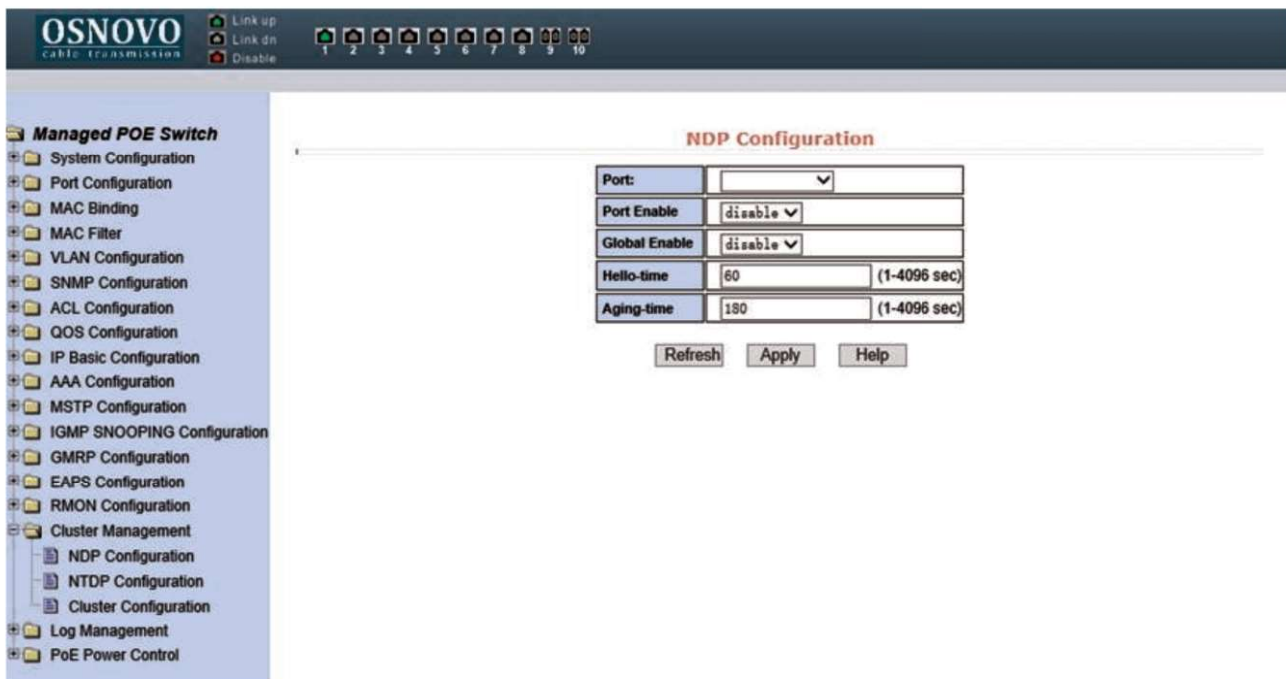

9.17.2 NTDP configuration (NTDP конфигурация)

На данной странице WEB интерфейса представлены настройки NTDP. Настройки включают в себя выбор порта, NTDP функцию порта, глобальную NTDP функцию, topology collection range, topology collection time interval, время задержки отправления пакетов для первого порта, время задержки отправления пакетов для остальных портов.

Выберите порт и включите функцию NTDP. Одновременно должны быть включены NTDP порта и глобальная NTDP.

- Установите количество переходов в пределах 1...6, (предустановленное число переходов);
- Установите временной интервал в пределах 0...65535 минут (предустановленный интервал 1 минута).
- Установите время задержки отправляемых пакетов для первого порта Hop-delay в пределах 1...1000 мсек (предустановленное время 200 мсек).
- Установите время задержки отправления пакетов для остальных портов в пределах 1...100 мсек (предустановленное время 20 мсек).

Нажмите *Apply* для подтверждения.

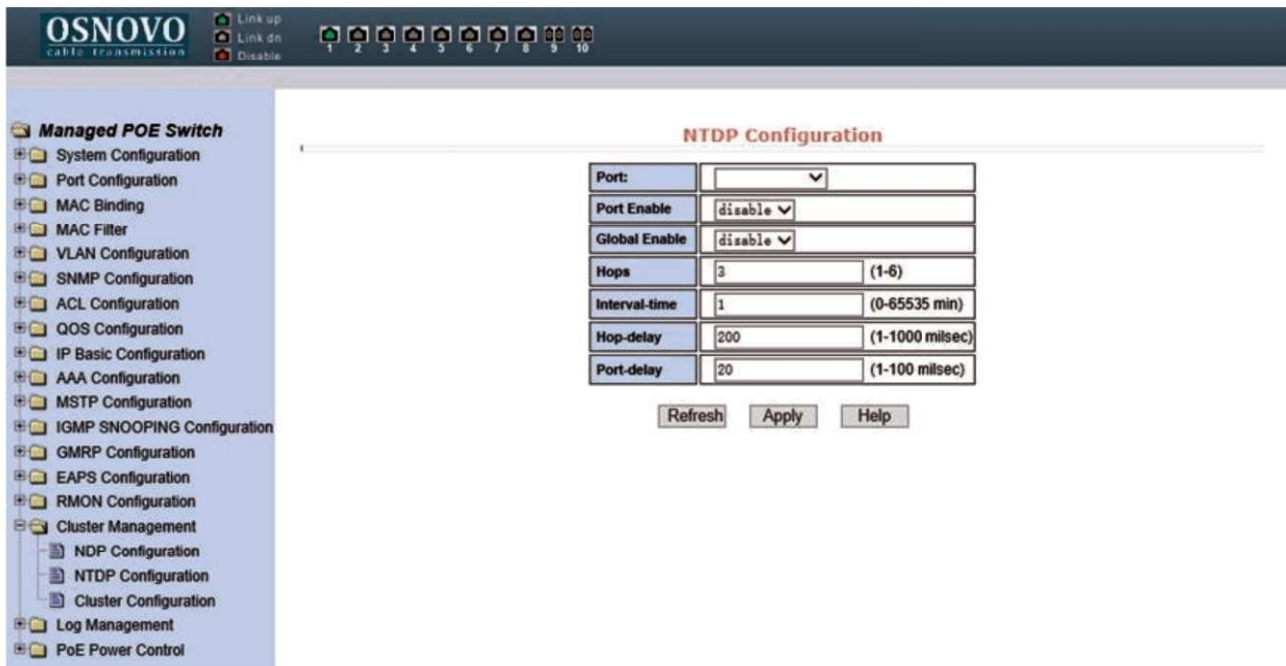

9.17.3 Cluster configuration (конфигурация кластеров)

На данной странице WEB интерфейса представлены настройки конфигурации кластера. Настройки включают в себя включение/отключение кластера, настройки VLAN, пул адресов кластера, интервалы отправления handshake пакетов, имя кластера, путь включения в кластер, и удаление кластера. Включите кластер.

- В поле management VLAN установите значение в пределах 1...4094 (предустановленное значение 1);
- Установите локальный IP адрес для устройств включенных в кластер (в диапазоне 0.0.0.0 - 255.255.255.255, длина маски 0 – 32);
- Установите интервал отправки handshake пакетов в пределах 1...255 секунд (предустановленное значение 10 секунд);
- Установите время удержания handshake пакетов в пределах 1...255 секунд (предустановленное значение 60 секунд).

Для создания кластера необходимо задать ему имя выбрать элементы кластера и путь для подключения к кластеру (в ручном и автоматическом режиме). После настройки кластера он может автоматически переходить в ручной режим. Ручной режим позволяет изменять имя кластера. После формирования кластера имеется возможность просматривать элементы кластера и кандидатов на включение в кластер в таблице, добавлять новые элементы в кластер. Нажмите *Apply* для подтверждения.

The screenshot shows the OSNOVO network management interface. On the left is a navigation tree for a Managed POE Switch, with 'Cluster Configuration' selected. The main area is divided into three sections:

- Cluster Configuration:** A form with the following fields:

Cluster Enable	disable	
Management-vlan	1	(1-4094)
IP-pool	0.0.0.0/0	(A.B.C.D/M)
Handshake time	10	(1-255 sec)
Handshake hold-time	60	(1-255 sec)

 An 'Apply' button is located below the form.
- Cluster Name and Type:** A form with two fields:

Cluster Name		Type	
--------------	--	------	--

 'Apply' and 'Delete' buttons are below.
- Cluster Member List:** A table with columns: Serial, MAC, IP, Status, Name, Role. Below the table are 'Refresh' and 'Help' buttons. A note below the buttons reads: "(Press the Button "Refresh" to view the latest information)".

9.18 Log management (Управление записью логов)

На данной странице WEB интерфейса представлены настройки фильтра вывода записанных логов. В поле *Log Priority* могут быть следующие значения:

- *Critical* – выводит информацию, относящуюся только к критическому уровню важности;
- *Debugging* – выводит информацию для отладки;
- *Informational* – выводит информацию для отладки и общую информацию в логах;
- *ALL* – выводит всю информацию.

Чтобы применить фильтр логов нажмите кнопку *Refresh* (обновить).

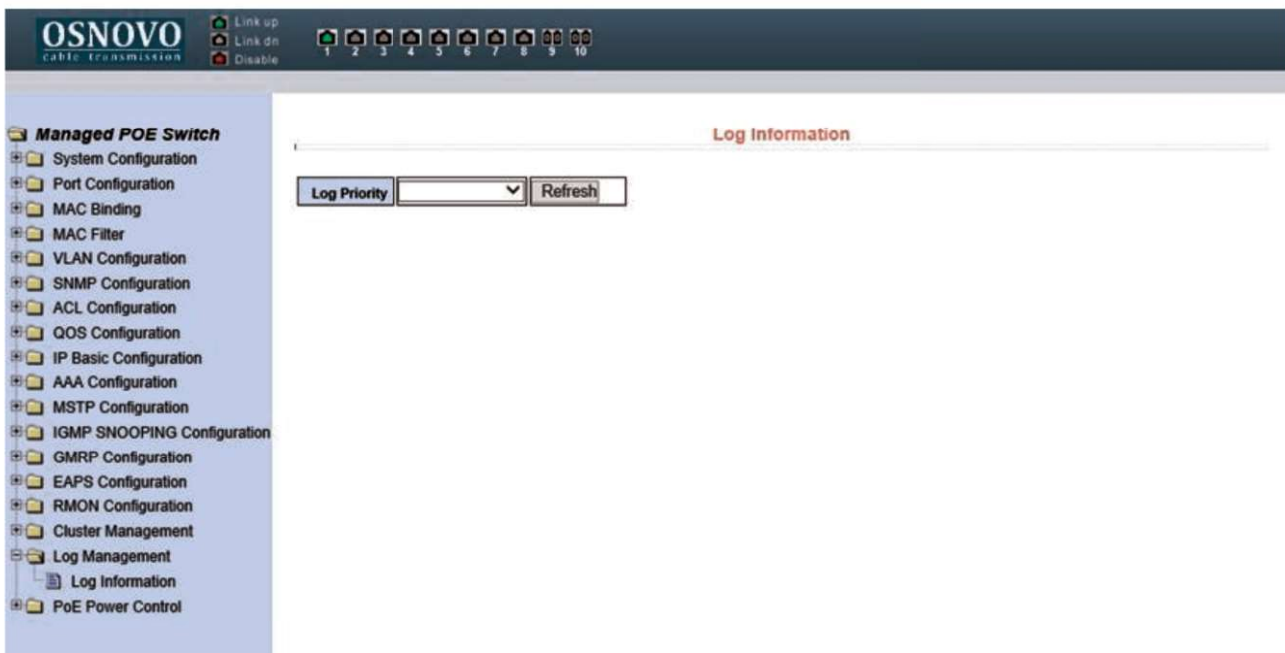

9.19 POE port configuration (Управление параметрами PoE)

9.19.1 POE port configuration (Управление параметрами PoE)

The screenshot displays the 'PoE Port Configuration' page in the OSNOVO web interface. The left sidebar lists various configuration categories, with 'PoE Power Control' expanded to show 'PoE Port Configuration', 'PoE Policy Configuration', and 'PD Query Configuration'. The top status bar shows 'Link up', 'Link dn', and 'Disable' indicators, along with port status icons for ports 1 through 10.

The main configuration area is titled 'PoE Port Configuration' and contains a summary table for 'Selected Ports' and a detailed table for individual port configurations.

Selected Ports	
PoE Admin Status	Enable
PoE Voltage (V)	52
Total Power (W)	120
Power Consumption (W)	0.00
Power Usage (%)	0.00

Buttons: Refresh, Apply, Restore Default, Port Restarting

<input type="checkbox"/> Select All	Port	Admin Status	Operation	PSE Type	Class	Current (mA)	Voltage (V)	Power (W)
<input type="checkbox"/>	ge1/1	Enable	OFF	AT	N/A	N/A	N/A	N/A
<input type="checkbox"/>	ge1/2	Enable	OFF	AT	N/A	N/A	N/A	N/A
<input type="checkbox"/>	ge1/3	Enable	OFF	AT	N/A	N/A	N/A	N/A
<input type="checkbox"/>	ge1/4	Enable	OFF	AT	N/A	N/A	N/A	N/A
<input type="checkbox"/>	ge1/5	Enable	OFF	AT	N/A	N/A	N/A	N/A
<input type="checkbox"/>	ge1/6	Enable	OFF	AT	N/A	N/A	N/A	N/A
<input type="checkbox"/>	ge1/7	Enable	OFF	AT	N/A	N/A	N/A	N/A
<input type="checkbox"/>	ge1/8	Enable	OFF	AT	N/A	N/A	N/A	N/A

На данной странице WEB интерфейса представлена конфигурация настроек подачи питания к подключенному к коммутатору оборудованию по технологии PoE. Для настройки доступны следующие параметры:

- *Total Power* - суммарная мощность PoE;
- *PoE single port power* - мощность PoE на одном порту;
- *PoE on / off* – включение / отключение подачи PoE;

Также на данной странице отражена информация о текущем состоянии PoE оборудования. Имеется возможность обновить (*Refresh*), подтвердить изменения (*Apply*), вернуться к заводским настройкам (*Restore Default*), перезапустить порты (*Port Restarting*).

9.19.2 POE policy configuration (Управление расписанием PoE)

The screenshot shows the OSNOVO web interface for PoE Policy Configuration. The interface includes a sidebar with a tree view of configuration options, a main area with a title 'PoE Policy Configuration', and a table for scheduling. The table has columns for 'Clock', 'Monday', 'Tuesday', 'Wednesday', 'Thursday', 'Friday', 'Saturday', and 'Sunday'. The 'Clock' column has checkboxes for each hour from 00 to 15. The 'Monday' through 'Sunday' columns have checkboxes for each day. The 'Apply' button is visible.

Clock (<input type="checkbox"/> All)	Monday	Tuesday	Wednesday	Thursday	Friday	Saturday	Sunday
00 <input type="checkbox"/>	<input checked="" type="checkbox"/>	<input checked="" type="checkbox"/>	<input checked="" type="checkbox"/>	<input checked="" type="checkbox"/>	<input checked="" type="checkbox"/>	<input checked="" type="checkbox"/>	<input checked="" type="checkbox"/>
01 <input type="checkbox"/>	<input checked="" type="checkbox"/>	<input checked="" type="checkbox"/>	<input checked="" type="checkbox"/>	<input checked="" type="checkbox"/>	<input checked="" type="checkbox"/>	<input checked="" type="checkbox"/>	<input checked="" type="checkbox"/>
02 <input type="checkbox"/>	<input checked="" type="checkbox"/>	<input checked="" type="checkbox"/>	<input checked="" type="checkbox"/>	<input checked="" type="checkbox"/>	<input checked="" type="checkbox"/>	<input checked="" type="checkbox"/>	<input checked="" type="checkbox"/>
03 <input type="checkbox"/>	<input checked="" type="checkbox"/>	<input checked="" type="checkbox"/>	<input checked="" type="checkbox"/>	<input checked="" type="checkbox"/>	<input checked="" type="checkbox"/>	<input checked="" type="checkbox"/>	<input checked="" type="checkbox"/>
04 <input type="checkbox"/>	<input checked="" type="checkbox"/>	<input checked="" type="checkbox"/>	<input checked="" type="checkbox"/>	<input checked="" type="checkbox"/>	<input checked="" type="checkbox"/>	<input checked="" type="checkbox"/>	<input checked="" type="checkbox"/>
05 <input type="checkbox"/>	<input checked="" type="checkbox"/>	<input checked="" type="checkbox"/>	<input checked="" type="checkbox"/>	<input checked="" type="checkbox"/>	<input checked="" type="checkbox"/>	<input checked="" type="checkbox"/>	<input checked="" type="checkbox"/>
06 <input type="checkbox"/>	<input checked="" type="checkbox"/>	<input checked="" type="checkbox"/>	<input checked="" type="checkbox"/>	<input checked="" type="checkbox"/>	<input checked="" type="checkbox"/>	<input checked="" type="checkbox"/>	<input checked="" type="checkbox"/>
07 <input type="checkbox"/>	<input checked="" type="checkbox"/>	<input checked="" type="checkbox"/>	<input checked="" type="checkbox"/>	<input checked="" type="checkbox"/>	<input checked="" type="checkbox"/>	<input checked="" type="checkbox"/>	<input checked="" type="checkbox"/>
08 <input type="checkbox"/>	<input checked="" type="checkbox"/>	<input checked="" type="checkbox"/>	<input checked="" type="checkbox"/>	<input checked="" type="checkbox"/>	<input checked="" type="checkbox"/>	<input checked="" type="checkbox"/>	<input checked="" type="checkbox"/>
09 <input type="checkbox"/>	<input checked="" type="checkbox"/>	<input checked="" type="checkbox"/>	<input checked="" type="checkbox"/>	<input checked="" type="checkbox"/>	<input checked="" type="checkbox"/>	<input checked="" type="checkbox"/>	<input checked="" type="checkbox"/>
10 <input type="checkbox"/>	<input checked="" type="checkbox"/>	<input checked="" type="checkbox"/>	<input checked="" type="checkbox"/>	<input checked="" type="checkbox"/>	<input checked="" type="checkbox"/>	<input checked="" type="checkbox"/>	<input checked="" type="checkbox"/>
11 <input type="checkbox"/>	<input checked="" type="checkbox"/>	<input checked="" type="checkbox"/>	<input checked="" type="checkbox"/>	<input checked="" type="checkbox"/>	<input checked="" type="checkbox"/>	<input checked="" type="checkbox"/>	<input checked="" type="checkbox"/>
12 <input type="checkbox"/>	<input checked="" type="checkbox"/>	<input checked="" type="checkbox"/>	<input checked="" type="checkbox"/>	<input checked="" type="checkbox"/>	<input checked="" type="checkbox"/>	<input checked="" type="checkbox"/>	<input checked="" type="checkbox"/>
13 <input type="checkbox"/>	<input checked="" type="checkbox"/>	<input checked="" type="checkbox"/>	<input checked="" type="checkbox"/>	<input checked="" type="checkbox"/>	<input checked="" type="checkbox"/>	<input checked="" type="checkbox"/>	<input checked="" type="checkbox"/>
14 <input type="checkbox"/>	<input checked="" type="checkbox"/>	<input checked="" type="checkbox"/>	<input checked="" type="checkbox"/>	<input checked="" type="checkbox"/>	<input checked="" type="checkbox"/>	<input checked="" type="checkbox"/>	<input checked="" type="checkbox"/>
15 <input type="checkbox"/>	<input checked="" type="checkbox"/>	<input checked="" type="checkbox"/>	<input checked="" type="checkbox"/>	<input checked="" type="checkbox"/>	<input checked="" type="checkbox"/>	<input checked="" type="checkbox"/>	<input checked="" type="checkbox"/>

На данной странице WEB интерфейса представлена конфигурация настроек подачи питания PoE к подключенному оборудованию по расписанию. Для настройки расписания доступны следующие параметры:

- *hour* – часы;
- *week* – дни недели;

Для настройки расписания следует выбрать номер порта из выпадающего меню (*PoE port*), активировать функцию включения/отключения Policy Status (*enable/disable*); Выбрать время в колонке Clock и день недели Monday...Sunday в соответствующей колонке. Подтвердить изменения (*Apply*).

9.19.3 PD Query Configuration (Контроль PoE оборудования)

The screenshot shows the 'PD Query Configuration' page in the OSNOVO cable transmission management interface. On the left is a navigation tree with 'Managed POE Switch' expanded, showing various configuration categories. The main area contains a configuration form with the following fields:

PoE Port	▼	
PD IP Address		
PD Query Interval	0	(2~30 Sec)
PD Timeout Number	0	(2~10)
PD Boot Time	0	(30~600 Sec)

Below the form are 'Refresh' and 'Apply' buttons. At the bottom is a table showing the configuration for ports ge1/1 through ge1/8.

PoE Port	PD IP Address	PD Query Interval (Sec)	PD Timeout Number	PD Boot Time (Sec)	PD Reboot Times
ge1/1	N/A	5	3	120	0
ge1/2	N/A	5	3	120	0
ge1/3	N/A	5	3	120	0
ge1/4	N/A	5	3	120	0
ge1/5	N/A	5	3	120	0
ge1/6	N/A	5	3	120	0
ge1/7	N/A	5	3	120	0
ge1/8	N/A	5	3	120	0

На данной странице WEB интерфейса представлена конфигурация настроек контроля антизависания подключенному к коммутатору PoE оборудования. Для настройки доступны следующие параметры:

- *PoE port* – выбор номера порта (из выпадающего списка);
- *PD IP address* – IP адрес PoE подключенного оборудования;
- *PD Query Interval* – интервал отправки запросов к PoE оборудованию в пределах 2...30 сек (предустановленное время 5 сек);
- *PD Timeout Number* – количество запросов к PoE оборудованию, которое может оставаться без ответа в пределах 2...10 (предустановленное значение 3);
- *PD Boot Time* – максимальное время для перезагрузки PoE оборудования в пределах 30...600 сек (предустановленное время 120 сек).

10. Технические характеристики*

Модель	SW-80802/L(150W)
Общее кол-во портов	10
Кол-во портов FE+PoE	-
Кол-во портов FE	-
Кол-во портов GE+PoE	8
Кол-во портов GE (не Combo порты)	-
Кол-во портов Combo GE (RJ45+SFP)	-
Кол-во портов SFP (не Combo порты)	2
Встроенные оптические порты	-
Топологии подключения	звезда каскад кольцо
Буфер пакетов	4.1 Мб
Таблицы MAC-адресов	8 К
Пропускная способность коммутационной матрицы (Switching fabric)	56 Гбит/с
Скорость обслуживания пакетов (Forwarding rate)	1000Mbps port – 1,488,000 пакетов/с 100Mbps port - 148,800 пакетов/с 10Mbps port - 14,880 пакетов/с
Поддержка jumbo frame	9 К
Управление	Консольный порт, Уровень управления L2 (Full managed)
Качество обслуживания (QoS)	802.1p Port queue priority algorithm Qos/Tos, QOS remark WRR, SP, WFQ priority scheduling mode

Модель	SW-80802/L(150W)
Стандарты и протоколы	<ul style="list-style-type: none"> • IEEE802.3x; • IEEE802.3ab, IEEE802.3u, IEEE802.3z • IEEE802.3ad; • IEEE802.3q, IEEE802.3q/p; • IEEE 802.1d, IEEE802.1w • IEEE 802.1S; 802.1Q • STP, RSTP/MSTP/EAPS/EPPS; • Port mirroring many-to-one; • DHCP Snooping; • Broadcast storm suppression; • IGMPv1/2/3 MLDv1/2 snooping, GMRP protocol registration; • Support User port+IP address+MAC address; • 802.1p Port queue priority algorithm; • System log viewing;
Интерфейс управления	WEB/SNMP/SSH/RMON/Telnet
Стандарт PoE	IEEE802.3af, IEEE802.3at Автоматическое определение подключаемых PoE-устройств
Метод подачи PoE	Порты 1-8: A 1,2(+) 3,6(-)
Реле аварийной сигнализации	-
Индикаторы	PWR – наличие питания; SYS - индикатор работы процессора коммутатора; Link – передача данных; PoE – индикатор подачи PoE; Индикаторы подключения SFP- слотов.
Потребляемая мощность (без нагрузки PoE)	≤5 Вт
Мощность PoE на один порт (макс.)	30 Вт
Суммарная мощность PoE всех портов (макс.)	150 Вт

Модель	SW-80802/L(150W)
Питание	AC100-240V(155W)
	БП DC48-57V(3.5A) <i>(в комплект поставки не входит)</i>
Встроенная грозозащита	3 кВ (8/20 мкс)
Класс защиты	IP30
Тип монтажа	на плоскую поверхность
Рабочая температура	-10...+55° С
Охлаждение	Конвекционное (без вентилятора)
Относительная влажность	до 90% без конденсата
Размеры (ШхВхГ) (мм)	210x35x150
Дополнительно	Режим антизависания PoE устройств. Возможность питания от внешнего БП.

* Производитель имеет право изменять технические характеристики изделия и комплектацию без предварительного уведомления.

11. Гарантия

Гарантия на все оборудование OSNOVO – 60 месяцев с даты продажи, за исключением аккумуляторных батарей, гарантийный срок - 12 месяцев.

В течение гарантийного срока выполняется бесплатный ремонт, включая запчасти, или замена изделий при невозможности их ремонта.

Подробная информация об условиях гарантийного обслуживания находится на сайте www.osnovo.ru

Составил: Лебедев М.В.